



Dell OptiPlex 9010/7010 Small Form Factor Panduan Pemilik Komputer

Model Resmi: D03S
Tipe Resmi: D03S002



Catatan, Perhatian, dan Peringatan

-  **CATATAN:** CATATAN menunjukkan informasi penting yang akan membantu Anda menggunakan komputer lebih baik lagi.
-  **PERHATIAN:** PERHATIAN menunjukkan kemungkinan terjadinya kerusakan pada perangkat keras atau hilangnya data, dan memberitahu Anda mengenai cara menghindari masalah tersebut.
-  **PERINGATAN:** PERINGATAN menunjukkan potensi kerusakan harta benda, cedera pribadi, atau kematian

Copyright © 2015 Dell Inc. Hak cipta dilindungi undang-undang. Produk ini dilindungi oleh undang-undang hak cipta dan hak atas kekayaan intelektual di AS dan internasional. Dell™ dan logo Dell merupakan merek dagang dari Dell Inc. di Amerika Serikat dan/atau yurisdiksi lain. Seluruh merek dan nama lainnya yang disebutkan di sini dapat merupakan merek dagang perusahaannya masing-masing.

2015 – 01

Rev. A01

Daftar Isi

1 Mengerjakan Komputer Anda.....	5
Sebelum Mengerjakan Bagian Dalam Komputer.....	5
Mematikan Komputer.....	6
Sebelum Mengerjakan Bagian Dalam Komputer.....	6
2 Melepaskan dan Memasang Komponen.....	8
Alat Bantu yang Disarankan.....	8
Melepaskan Penutup.....	8
Memasang Penutup.....	8
Melepas Bezel Depan.....	9
Memasang Bezel Depan.....	9
Melepaskan Kartu Wireless Local Area Network (WLAN).....	10
Memasang Kartu WLAN.....	10
Melepaskan Sangkar Drive.....	11
Memasang Sangkar Drive.....	12
Melepaskan Drive Optis.....	12
Memasang Drive Optis.....	14
Melepaskan Hard Disk.....	14
Memasang Hard Disk.....	15
Melepaskan Sakelar Intrusi.....	16
Memasang Sakelar Intrusi.....	17
Panduan Modul Memori.....	17
Melepaskan Memori.....	17
Memasang Memori.....	18
Melepaskan Baterai Sel Berbentuk Koin.....	18
Memasang Baterai Sel Berbentuk Koin.....	19
Melepaskan Kipas Sistem.....	19
Memasang Kipas Sistem.....	21
Melepaskan Speaker.....	21
Memasang Speaker.....	22
Melepaskan Kabel Sakelar Daya.....	22
Memasang Kabel Sakelar Daya.....	23
Melepaskan Panel Input/Output (I/O).....	23
Memasang Panel Input/Output (I/O).....	24
Melepaskan Catu Daya.....	24
Memasang Catu Daya.....	27
Melepaskan Unit Pendingin	28
Memasang Unit Pendingin.....	30

Melepaskan Prosesor.....	30
Memasang Prosesor.....	31
Melepaskan Board Sistem.....	31
Komponen Board Sistem.....	33
Memasang Board Sistem.....	34
3 Pengaturan Sistem.....	35
Urutan Booting.....	35
Tombol Navigasi.....	35
Opsi System Setup (Pengaturan Sistem).....	36
Memperbarui BIOS	44
Pengaturan Jumper.....	45
Kata Sandi Sistem dan Pengaturan.....	45
Menetapkan Kata Sandi Sistem dan Kata Sandi Pengaturan.....	46
Menghapus atau Mengganti Sandi Sistem dan/atau Sandi Pengaturan Saat Ini.....	46
Menonaktifkan Sandi Sistem.....	47
4 Diagnostik.....	48
Diagnostik Enhanced Pre-Boot System Assessment (ePSA).....	48
5 Menyelesaikan Masalah Komputer Anda.....	49
LED Diagnostik Daya.....	49
Kode Bip.....	50
Pesan Galat.....	50
6 Spesifikasi.....	56
7 Menghubungi Dell	63

Mengerjakan Komputer Anda

Sebelum Mengerjakan Bagian Dalam Komputer

Gunakan panduan keselamatan berikut untuk membantu Anda melindungi komputer dari kemungkinan kerusakan dan membantu Anda memastikan keselamatan diri Anda. Kecuali dinyatakan sebaliknya, setiap prosedur yang disertakan dalam dokumen ini mengasumsikan adanya kondisi berikut :

- Anda telah membaca informasi keselamatan yang dikirimkan bersama komputer Anda.
- Komponen dapat diganti atau--jika dibeli secara terpisah--dipasang dengan menjalankan prosedur pelepasan dalam urutan terbalik.



PERINGATAN: Lepaskan sambungan semua sumber daya sebelum membuka penutup komputer atau panel. Setelah Anda selesai mengerjakan bagian dalam komputer, pasang kembali semua penutup, panel, dan sekrup sebelum menyambungkannya ke sumber daya.



PERINGATAN: Sebelum mengerjakan bagian dalam komputer, baca informasi keselamatan yang dikirim bersama komputer Anda. Untuk informasi praktik terbaik keselamatan, lihat halaman depan Kepatuhan Peraturan di www.dell.com/regulatory_compliance



PERHATIAN: Banyak perbaikan yang hanya dapat dilakukan oleh teknisi servis bersertifikat. Anda harus menjalankan penelusuran kesalahan saja dan perbaikan sederhana seperti yang dibolehkan di dalam dokumentasi produk Anda, atau yang disarankan secara online atau layanan telepon dan oleh tim dukungan. Kerusakan yang terjadi akibat pekerjaan servis yang tidak diotorisasi oleh Dell tidak akan ditanggung oleh garansi Anda. Bacalah dan ikuti petunjuk keselamatan yang disertakan bersama produk.



PERHATIAN: Untuk menghindari sengatan listrik, gunakan gelang antistatis atau pegang permukaan logam yang tidak dicat, seperti konektor pada bagian belakang komputer secara berkala.



PERHATIAN: Tangani komponen dan kartu secara hati-hati. Jangan sentuh komponen atau permukaan kontak pada kartu. Pegang kartu pada tepinya atau pada braket logam yang terpasang. Pegang komponen seperti prosesor pada tepinya, serta bukan pada pin.



PERHATIAN: Saat Anda melepaskan kabel, tarik pada konektornya atau tab tarik, bukan pada kabelnya. Beberapa kabel memiliki konektor dengan tab pengunci; jika Anda melepaskan jenis kabel ini, tekan pada tab pengunci sebelum Anda melepaskan kabel. Saat Anda menarik konektor, jaga agar tetap sejajar agar pin konektor tidak bengkok. Selain itu, sebelum Anda menyambungkan kabel, pastikan bahwa kedua konektor memiliki orientasi yang benar dan sejajar.



CATATAN: Warna komputer dan komponen tertentu mungkin terlihat berbeda dari yang ditampilkan pada dokumen ini.

Untuk mencegah kerusakan pada komputer, lakukan langkah-langkah berikut sebelum Anda mulai mengerjakan bagian dalam komputer.

1. Pastikan permukaan tempat Anda bekerja telah bersih dan rata agar penutup komputer tidak tergores.
2. Matikan komputer Anda (lihat Mematikan Komputer).
 -  **PERHATIAN:** Untuk melepas kabel jaringan, lepaskan kabel dari komputer terlebih dahulu, lalu lepaskan kabel dari perangkat jaringan.



3. Lepaskan semua kabel jaringan dari komputer.
4. Lepaskan komputer dan semua perangkat yang terpasang dari stopkontak.
5. Tekan dan tahan tombol daya saat koneksi komputer dicabut untuk menghubungkan board sistem ke ground.
6. Lepaskan penutup.

 **PERHATIAN:** Sebelum menyentuh apa pun di bagian dalam komputer, sentuh permukaan logam yang tidak dicat, seperti logam pada bagian belakang komputer. Saat bekerja, sentuh secara berkala permukaan logam yang tidak bercat untuk menghilangkan listrik statis, yang dapat mengganggu komponen internal.

Mematikan Komputer

 **PERHATIAN:** Agar data tidak hilang, simpan dan tutup semua file yang terbuka, lalu keluar dari semua program yang terbuka sebelum Anda mematikan komputer.

1. Matikan sistem operasi:

- Dalam Windows 8:
 - Menggunakan perangkat yang mengaktifkan sentuh:
 - a. Gesek dari tepi kanan layar, buka menu Charms dan pilih **Settings** (Setelan).
 - b. Pilih  lalu pilih **Shut down** (Matikan)
 - Menggunakan mouse:
 - a. Tunjuk sudut kanan atas layar dan klik **Settings** (Setelan).
 - b. Klik pada  lalu pilih **Shut down** (Matikan).

- Dalam Windows 7:

1. Klik **Start** .
2. Klik **Shut Down** (Matikan)

atau

1. Klik **Start** .
2. Klik panah di sudut kanan bawah menu **Start** (Mulai) seperti yang ditampilkan di bawah, lalu klik **Shut**

Down (Matikan).



2. Pastikan bahwa komputer dan semua perangkat yang terpasang dimatikan. Jika komputer Anda dan perangkat yang terpasang tidak mati secara otomatis saat Anda menutup sistem operasi, tekan dan tahan tombol daya selama 6 detik untuk memmatikannya.

Sebelum Mengerjakan Bagian Dalam Komputer

Setelah Anda menyelesaikan setiap prosedur penggantian, pastikan Anda telah menyambungkan semua peralatan eksternal, kartu, dan kabel sebelum menyalakan komputer.

1. Pasang kembali penutup.

 **PERHATIAN: Untuk menyambungkan kabel jaringan, terlebih dahulu pasang kabel ke dalam perangkat jaringan dan pasang ke dalam komputer.**

2. Sambungkan setiap kabel telepon atau jaringan ke komputer.
3. Sambungkan komputer dan semua perangkat yang terpasang ke stopkontak.
4. Nyalakan Komputer.
5. Jika diperlukan, periksa kembali bahwa komputer telah bekerja dengan benar dengan menjalankan Dell Diagnostics.

Melepaskan dan Memasang Komponen

Bagian ini menyediakan informasi yang mendetail tentang cara melepaskan atau memasang komponen dari komputer Anda.

Alat Bantu yang Disarankan

Prosedur dalam dokumen ini memerlukan alat bantu sebagai berikut:

- Obeng minus kecil
- Obeng Phillips
- Pencungkil plastik kecil

Melepaskan Penutup

1. Ikuti prosedur dalam *Sebelum Mengerjakan Bagian Dalam Komputer*.
2. Tarik kait pelepas penutup di sisi komputer.



3. Angkat penutup ke atas hingga sudut 45 derajat dan lepaskan dari komputer.

Memasang Penutup

1. Tempatkan penutup pada sasis.
2. Tekan penutup hingga terdengar suara klik tanda telah terpasang pada tempatnya.
3. Ikuti prosedur dalam *Setelah Mengerjakan Bagian Dalam Komputer*.

Melepas Bezel Depan

1. Ikuti prosedur dalam *Sebelum Mengerjakan Bagian Dalam Komputer*.
2. Lepaskan penutup.
3. Cungkil klip penahan bezel depan dari sasis.



4. Putar bezel dari komputer untuk melepaskan kait pada tepi seberang bezel dari sasis. Lalu angkat sasis dan lepaskan bezel depan dari komputer.

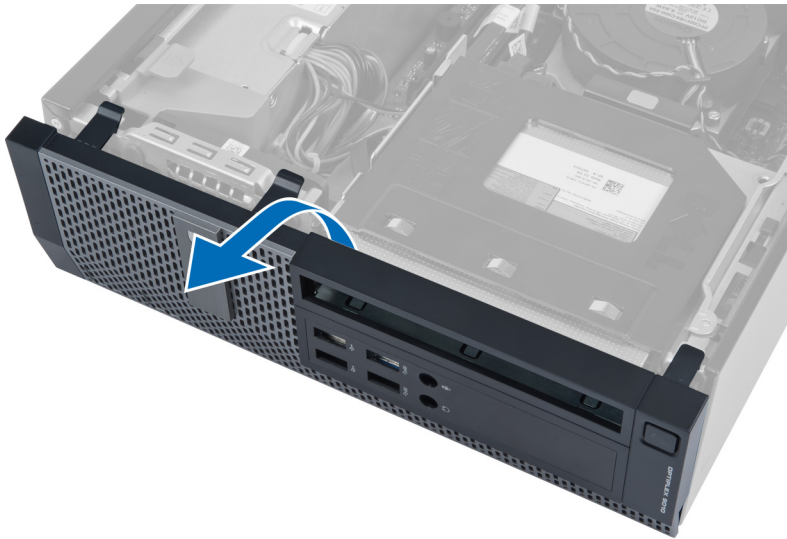

Memasang Bezel Depan

1. Masukkan kait di sepanjang tepi bawah bezel depan ke dalam slot di depan sasis.
2. Dorong bezel ke arah komputer untuk menempelkan klip penahan bezel depan hingga terdengar suara klik yang menyatakan bahwa bezel telah terpasang dengan benar.
3. Pasang penutup.

4. Ikuti prosedur dalam *Setelah Mengerjakan Bagian Dalam Komputer*.

Melepaskan Kartu Wireless Local Area Network (WLAN)

1. Ikuti prosedur dalam *Sebelum Mengerjakan Bagian Dalam Komputer Anda*.
2. Lepaskan penutup.
3. Lepaskan sekrup yang mengencangkan puck antenna ke konektor. Tarik puck antenna dari komputer.



4. Tekan tab berwarna biru dan angkat kancing ke luar. Angkat dan lepaskan kartu WLAN dari komputer.

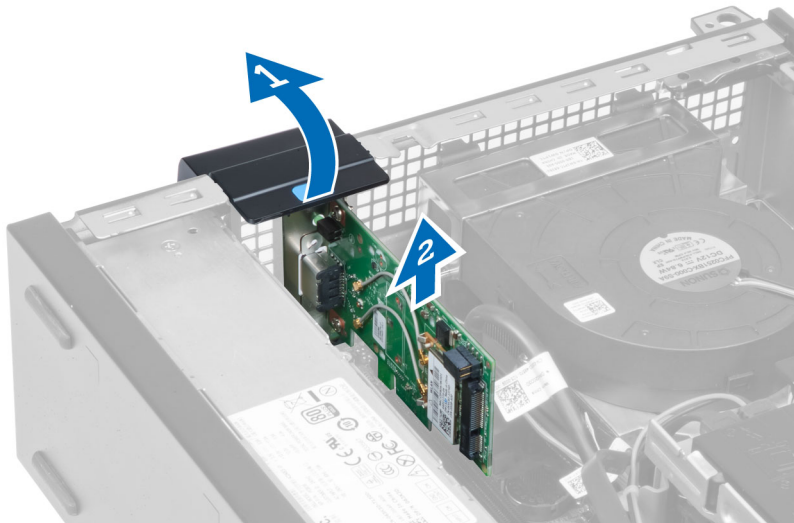

Memasang Kartu WLAN

1. Masukkan kartu WLAN ke dalam konektor pada board sistem dan tekan ke bawah hingga terpasang dengan mantap pada tempatnya.
2. Tempatkan puck antenna pada konektor dan kencangkan sekrup yang mengencangkannya ke komputer.
3. Pasang penutup.

- Ikuti prosedur dalam Setelah Mengerjakan Bagian Dalam Komputer Anda.

Melepaskan Sangkar Drive

- Ikuti prosedur dalam *Sebelum Mengerjakan Bagian Dalam Komputer*.
- Lepaskan:
 - penutup
 - bezel depan

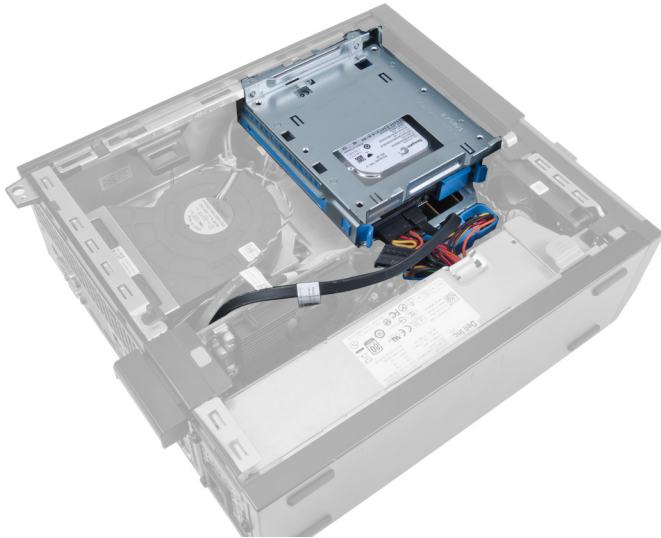

- Lepaskan kabel data dan kabel daya ke bagian belakang drive.

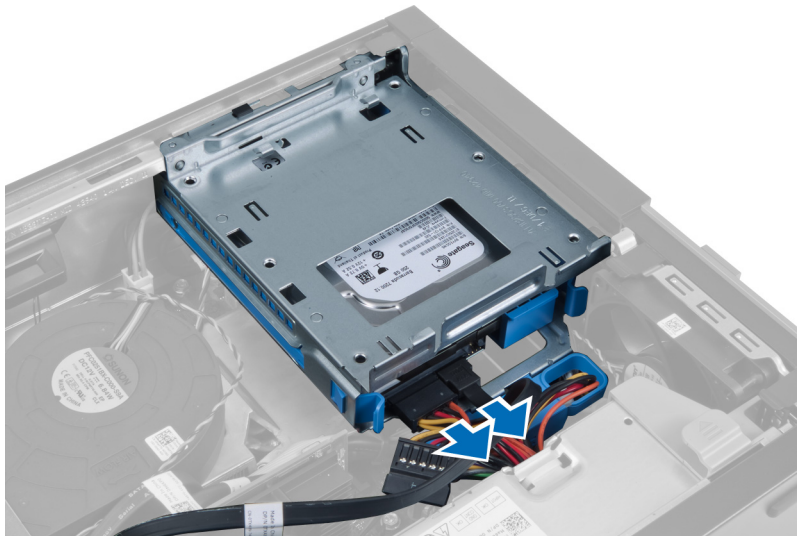

- Geser handel sangkar drive ke arah belakang komputer hingga ke posisi terbuka.

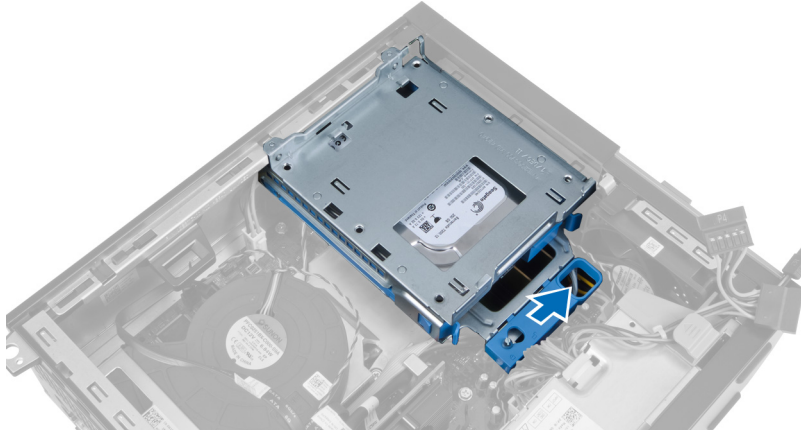

5. Putar sangkar drive ke atas menggunakan handel dan angkat untuk melepaskan sangkar drive dari sasis.

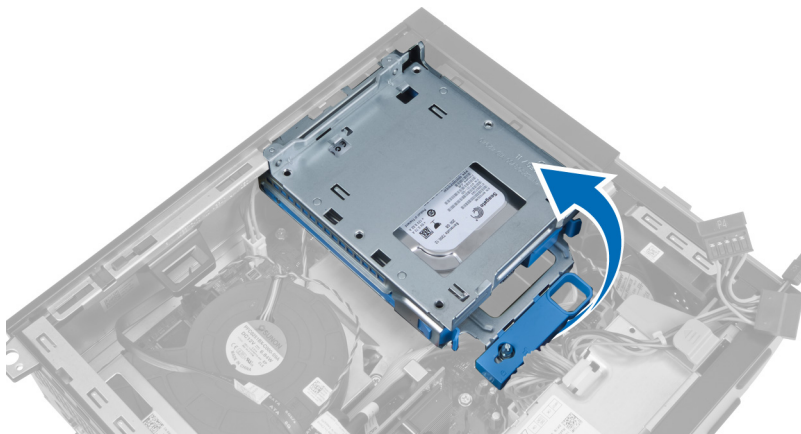

Memasang Sangkar Drive

1. Pasang sangkar drive pada tepi komputer untuk memungkinkan akses ke konektor kabel pada hard drive.
2. Sambungkan kabel data dan kabel daya ke bagian belakang hard disk.
3. Balik sangkar drive dan masukkan ke dalam sasis. Tab sangkar drive dikuatkan dengan slot pada sasis.
4. Geser handel sangkar drive ke arah depan sistem ke dalam posisi terkunci.
5. Sambungkan kabel data dan kabel daya ke bagian belakang drive optis.
6. Pasang:
 - a. bezel depan
 - b. penutup
7. Ikuti prosedur dalam *Setelah Mengerjakan Bagian Dalam Komputer*.

Melepaskan Drive Optis

1. Ikuti prosedur dalam *Sebelum Mengerjakan Bagian Dalam Komputer*.
2. Lepaskan penutup.



3. Lepaskan kabel data dan kabel daya dari bagian belakang drive optis.



4. Angkat tab biru dan geser drive optis ke dalam untuk melepaskannya dari komputer.

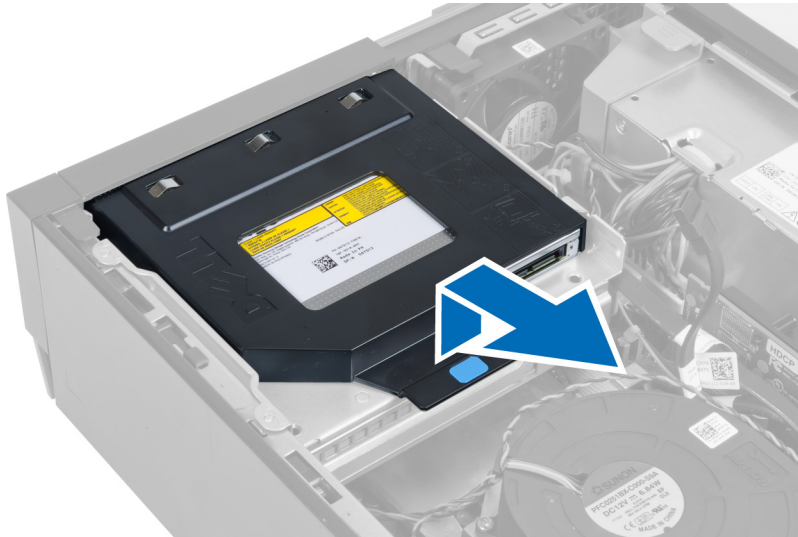

5. Cungkil sisi braket untuk melepaskan drive optis.



Memasang Drive Optis

1. Masukkan drive optis ke dalam braket.
2. Angkat tab biru dan geser drive optis ke luar untuk memasukkannya ke dalam komputer.
3. Sambungkan kabel data dan kabel daya ke drive optis.
4. Pasang penutup.
5. Ikuti prosedur dalam *Setelah Mengerjakan Bagian Dalam Komputer*.

Melepaskan Hard Disk

1. Ikuti prosedur dalam *Sebelum Mengerjakan Bagian Dalam Komputer*.
2. Lepaskan penutup.
3. Tekan klip penahan ke dalam dan geser braket hard disk dari sangkar drive.

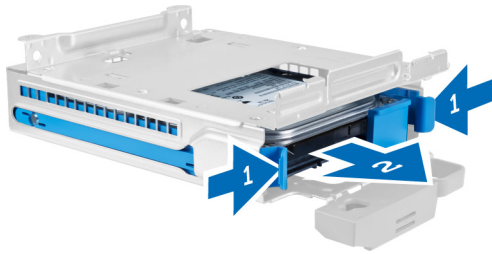

4. Bengkokkan braket hard disk lalu lepaskan hard disk dari dalam braket.



5. Lepaskan sekrup yang menahan hard disk ke bagian atas braket hard disk.



6. Lepaskan sekrup yang menahan hard disk ke bagian bawah braket hard disk.

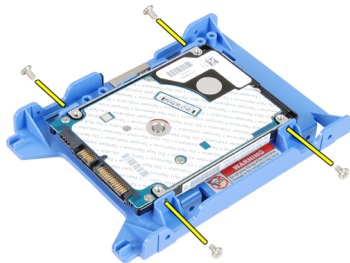

Memasang Hard Disk

1. Eratkan sekrup yang menahan hard disk ke braket hard disk.
2. Bengkokkan braket hard disk lalu masukkan hard disk ke dalam braket.
3. Tekan klip penahan ke dalam dan geser braket hard disk ke dalam sangkar drive.
4. Pasang penutup.

5. Ikuti prosedur dalam *Setelah Mengerjakan Bagian Dalam Komputer*.

Melepaskan Sakelar Intrusi

1. Ikuti prosedur dalam *Sebelum Mengerjakan Bagian Dalam Komputer*.
2. Lepaskan penutup.

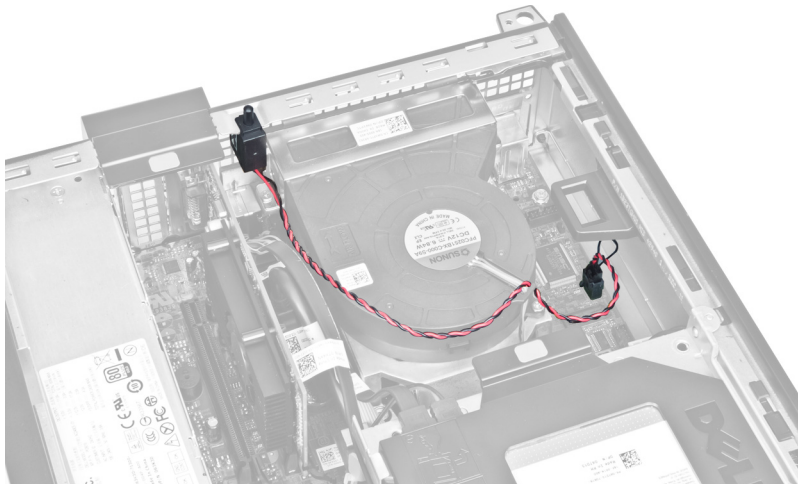

3. Lepaskan kabel sakelar intrusi dari board sistem.



4. Geser sakelar intrusi ke dalam dan lepaskan dari board sistem.

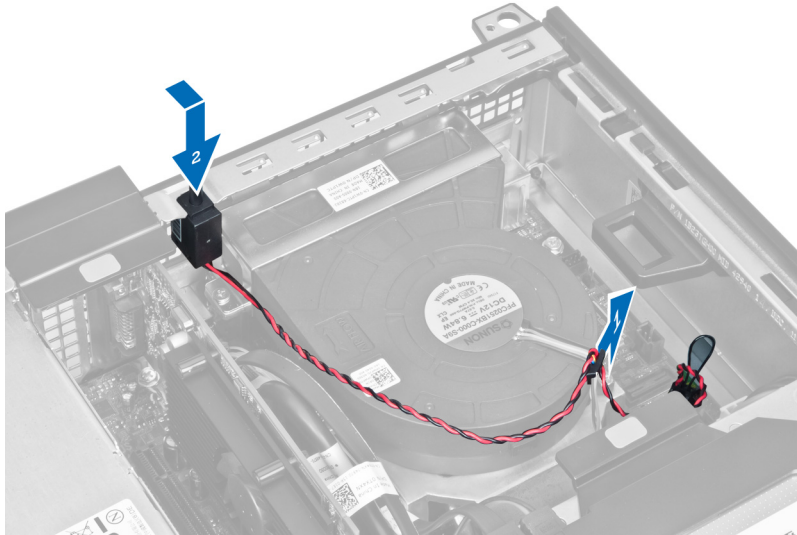

Memasang Sakelar Intrusi

1. Masukkan sakelar intrusi ke dalam bagian belakang sasis dan geser ke luar untuk menahannya.
2. Sambungkan kabel sakelar intrusi pada board sistem.
3. Pasang penutup.
4. Ikuti prosedur dalam *Setelah Mengerjakan Bagian Dalam Komputer*.

Panduan Modul Memori

Untuk memastikan kinerja komputer secara optimal, ikutilah panduan umum berikut saat mengonfigurasi memori sistem Anda:

- Modul memori yang berbeda ukuran dapat dicampurkan (misalnya, 2 GB dan 4 GB). Tetapi semua kanal yang telah diisi harus memiliki konfigurasi yang sama.
- Modul memori harus dipasang di awal dengan socket pertama.
 - ✎ **CATATAN:** Socket memori di komputer Anda mungkin mempunyai label yang berbeda bergantung pada konfigurasi perangkat kerasnya. Misalnya, A1, A2, atau 1,2,3.
- Jika modul memori peringkat quad dicampur dengan modul peringkat tunggal atau ganda, modul peringkat-quad harus dipasang dalam socket dengan tuas pelepas putih.
- Jika modul memori dengan kecepatan berbeda dipasang, modul akan beroperasi pada kecepatan modul memori terpasang yang kecepatannya terendah.

Melepaskan Memori

1. Ikuti prosedur dalam *Sebelum Mengerjakan Bagian Dalam Komputer*.
2. Lepaskan:
 - a. penutup
 - b. bezel depan
 - c. sangkar drive
3. Lepaskan klip penahan memori pada setiap sisi modul memori.

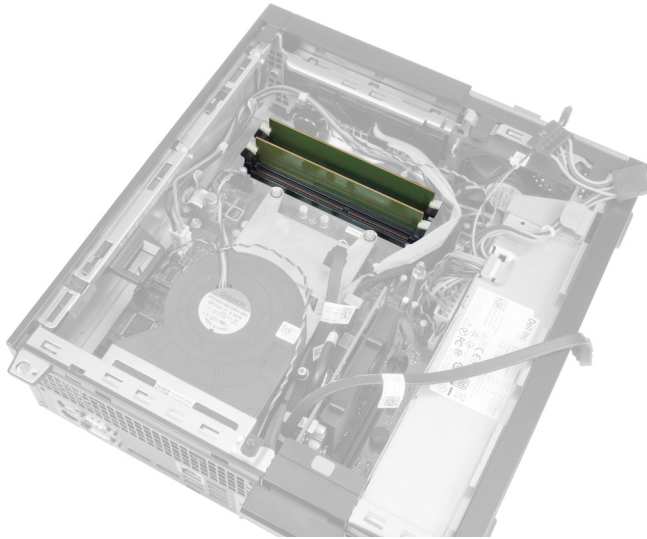

4. Angkat modul memori dari konektor pada board sistem.



Memasang Memori

1. Masukkan modul memori ke dalam konektornya pada board sistem.
2. Tekan modul memori hingga klip penahan memantul kembali untuk menguatkan pada tempatnya.
3. Pasang:
 - a. sangkar drive
 - b. bezel depan
 - c. penutup
4. Ikuti prosedur dalam *Setelah Mengerjakan Bagian Dalam Komputer*.

Melepaskan Baterai Sel Berbentuk Koin

1. Ikuti prosedur dalam *Sebelum Mengerjakan Bagian Dalam Komputer*.
2. Lepaskan:
 - a. penutup
 - b. bezel depan
3. Tekan kait pelepas dari baterai agar dapat memantul dari soket lalu angkat baterai sel berbentuk koin dari komputer.

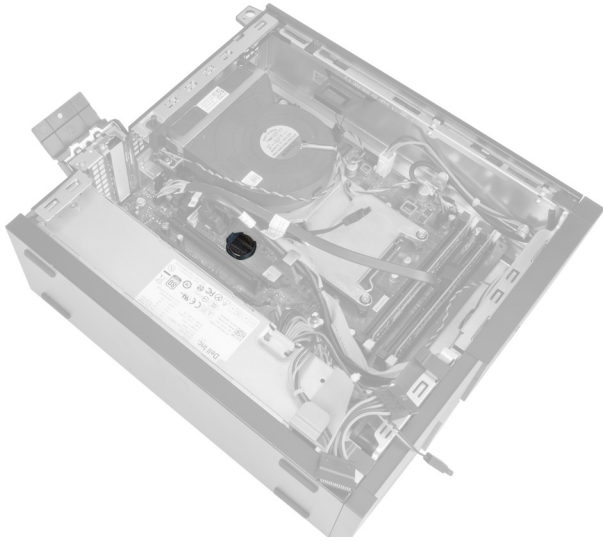

Memasang Baterai Sel Berbentuk Koin

1. Tempatkan baterai sel berbentuk koin ke dalam slotnya pada board sistem.
2. Tekan baterai sel berbentuk koin ke bawah hingga kait pelepas memantul kembali ke tempatnya dan menahannya.
3. Pasang:
 - a. bezel depan
 - b. penutup
4. Ikuti prosedur dalam *Setelah Mengerjakan Bagian Dalam Komputer*.

Melepaskan Kipas Sistem

1. Ikuti prosedur dalam *Sebelum Mengerjakan Bagian Dalam Komputer*.
2. Lepaskan:
 - a. penutup
 - b. bezel depan
 - c. sangkar drive



3. Lepaskan kabel kipas dari board sistem.

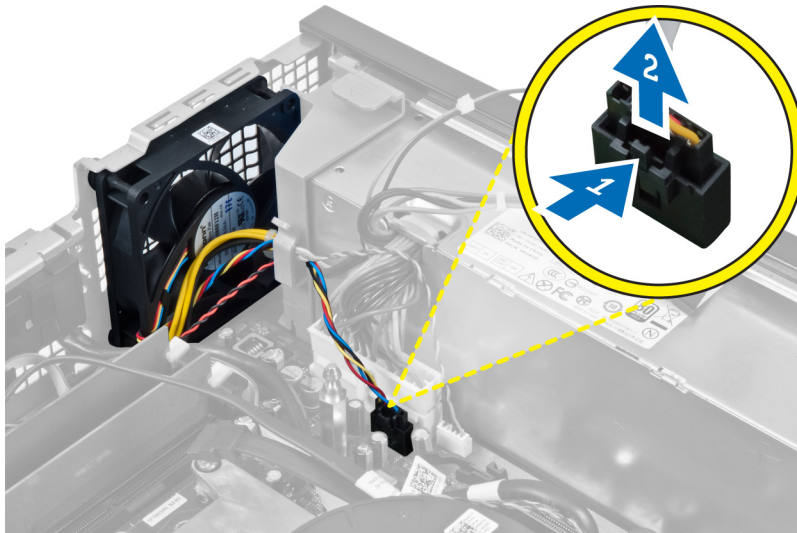

4. Lepaskan kabel dari penahan.

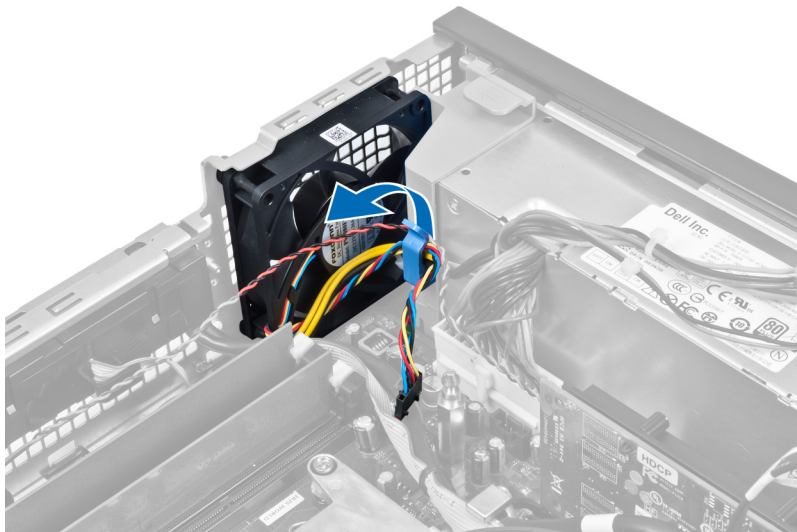

5. Cungkil dan lepaskan kipas sistem dari mata ayam (grommet) yang menguatkannya ke komputer. Lalu tekan mata ayam ke dalam di sepanjang slot dan lewatkan melalui sasis.

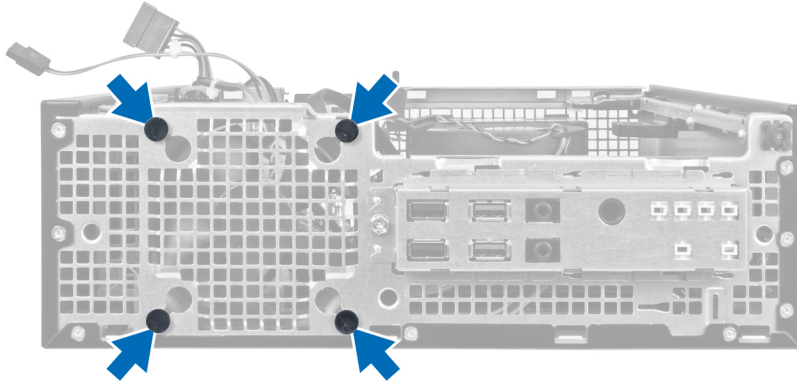

Memasang Kipas Sistem

1. Tempatkan kipas sistem ke dalam sasis.
2. Lewatkan mata ayam (grommet) melalui sasis dan geser ke luar di sepanjang alur untuk menguatkan di tempatnya.
3. Jalin kabel kipas melalui penahan dan sambungkan ke dalam board sistem.
4. Pasang:
 - a. sangkar drive
 - b. bezel depan
 - c. penutup
5. Ikuti prosedur dalam *Setelah Mengerjakan Bagian Dalam Komputer*.

Melepaskan Speaker

1. Ikuti prosedur dalam *Sebelum Mengerjakan Bagian Dalam Komputer*.
2. Lepaskan:
 - a. penutup
 - b. bezel depan
 - c. sangkar drive
3. Lepaskan kabel speaker dari board sistem.

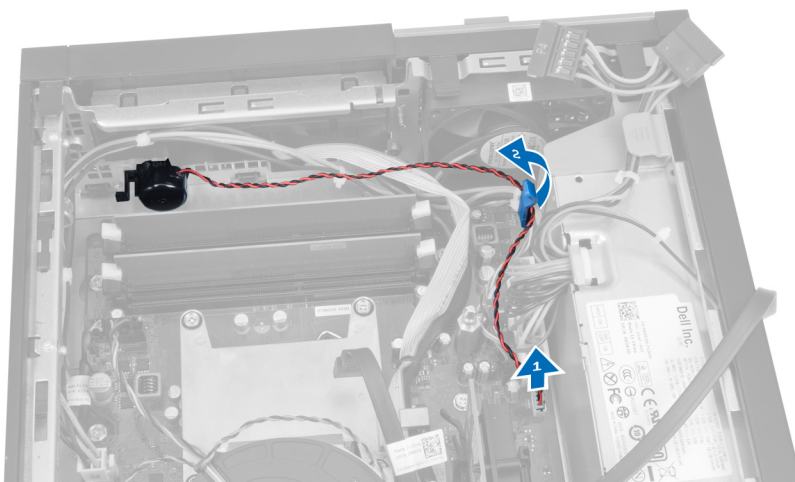

4. Tekan tab yang menahan speaker, dan geser speaker ke arah kanan komputer untuk melepaskannya.

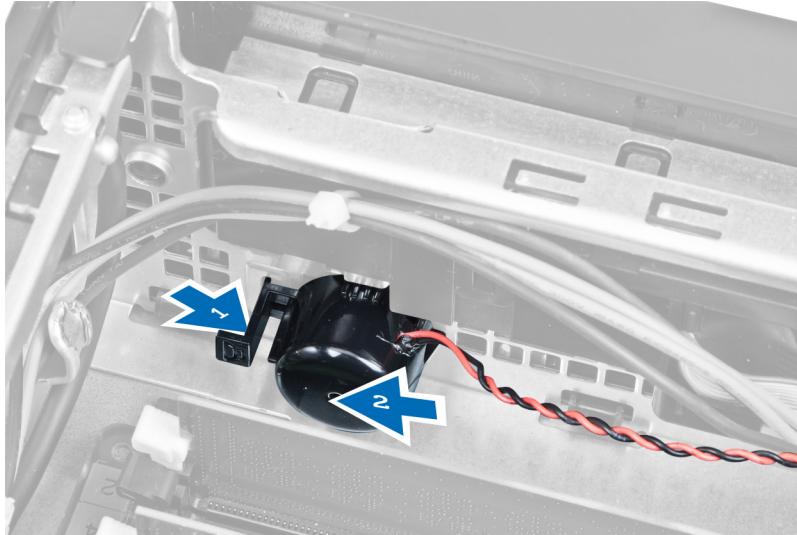

Memasang Speaker

1. Tempatkan speaker pada lokasi yang sesuai pada bagian belakang sasis.
2. Tekan tab yang menahan speaker, dan geser speaker ke arah kiri komputer untuk menahannya.
3. Sambungkan kabel speaker ke board sistem.
4. Pasang:
 - a. sangkar drive
 - b. bezel depan
 - c. penutup
5. Ikuti prosedur dalam *Setelah Mengerjakan Bagian Dalam Komputer*.

Melepaskan Kabel Sakelar Daya

1. Ikuti prosedur dalam *Sebelum Mengerjakan Bagian Dalam Komputer*.
2. Lepaskan:
 - a. penutup
 - b. bezel depan
 - c. sangkar drive
3. Lepaskan sakelar daya dari board sistem.

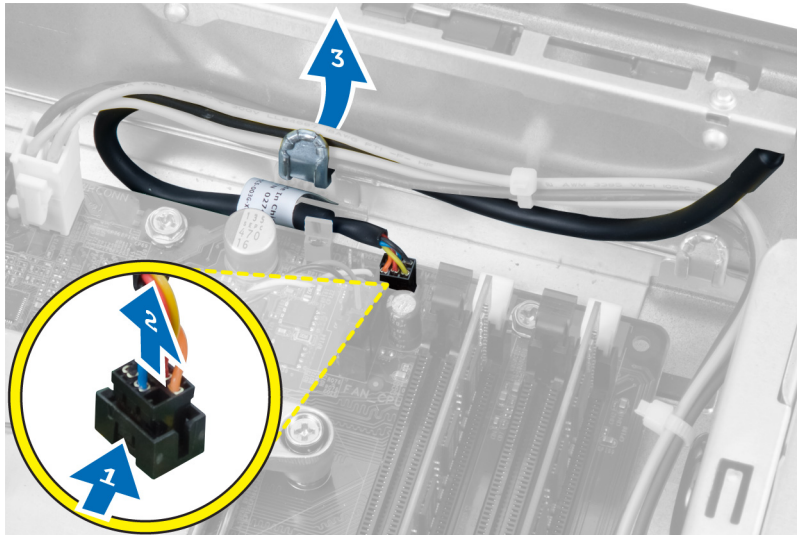

4. Tekan klip penahan dan geser kabel sakelar daya melalui bagian depan komputer.

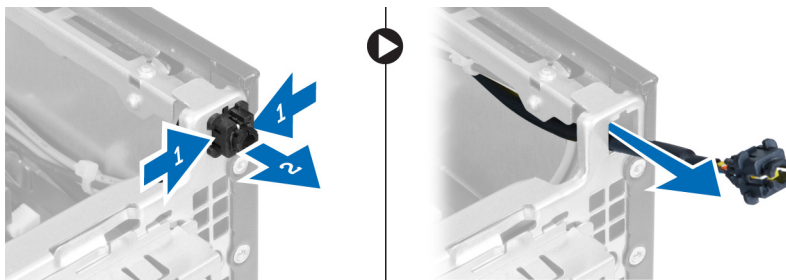

Memasang Kabel Sakelar Daya

1. Geser kabel sakelar daya melalui bagian depan komputer.
2. Kuatkan kabel sakelar daya ke sasis.
3. Jalin kabel sakelar daya ke dalam klip sasis.
4. Sambungkan kabel sakelar daya ke board sistem.
5. Pasang:
 - a. sangkar drive
 - b. bezel depan
 - c. penutup
6. Ikuti prosedur dalam *Setelah Mengerjakan Bagian Dalam Komputer*.

Melepaskan Panel Input/Output (I/O)

1. Ikuti prosedur dalam *Sebelum Mengerjakan Bagian Dalam Komputer*.
2. Lepaskan:
 - a. penutup
 - b. bezel depan
 - c. sangkar drive
3. Lepaskan dan buka jalinan kabel panel I/O/kabel FlyWire dari klip pelindung kipas dan unit pendingin.



4. Lepaskan sekrup yang menguatkan panel I/O ke sasis. Lalu geser panel I/O ke kanan untuk melepaskan dan mengambilnya dari komputer.

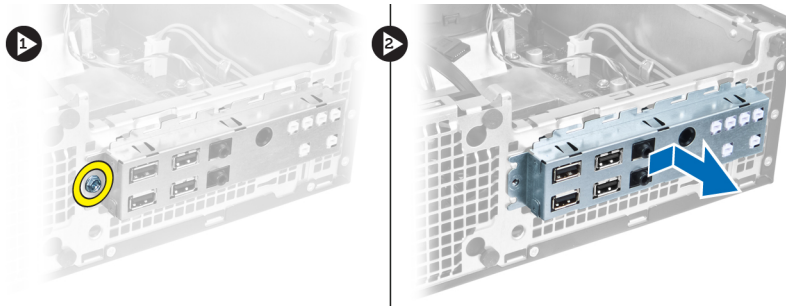

Memasang Panel Input/Output (I/O)

1. Masukkan panel I/O ke dalam slot pada bagian depan sasis.
2. Geser panel I/O ke arah kiri komputer untuk menguatkannya pada sasis.
3. Kencangkan sekrup untuk menahan panel I/O ke sasis.
4. Sambungkan panel I/O/kabel FlyWire ke board sistem.
5. Jalin kabel panel I/O/ kabel FlyWire ke dalam klip pelindung kipas dan rutekan pada unit pendingin.
6. Pasang:
 - a. sangkar drive
 - b. bezel depan
 - c. penutup
7. Ikuti prosedur dalam *Setelah Mengerjakan Bagian Dalam Komputer*.

Melepaskan Catu Daya

1. Ikuti prosedur dalam *Sebelum Mengerjakan Bagian Dalam Komputer*.
2. Lepaskan:
 - a. penutup

- b. bezel depan
- c. sangkar drive

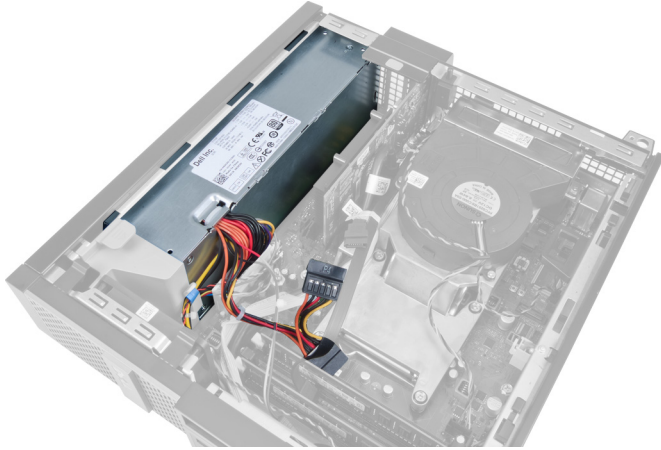

3. Lepaskan kabel daya 4-pin dari board sistem dan lepaskan jalinan kabel dari klip sasis.

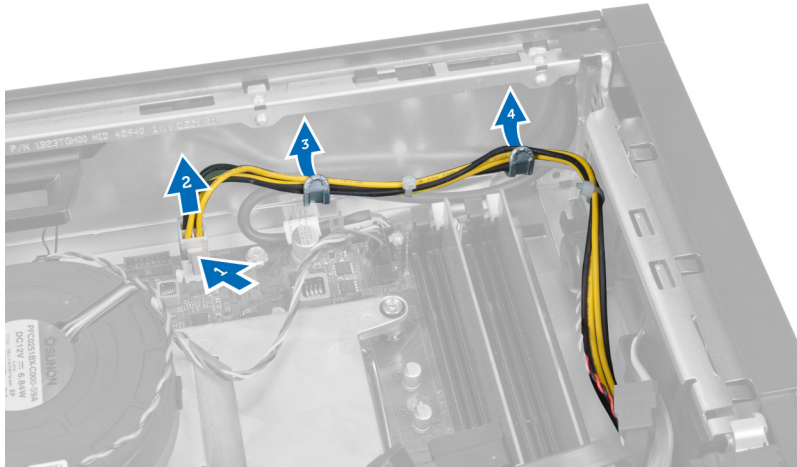

4. Lepaskan kabel daya dari penahan.

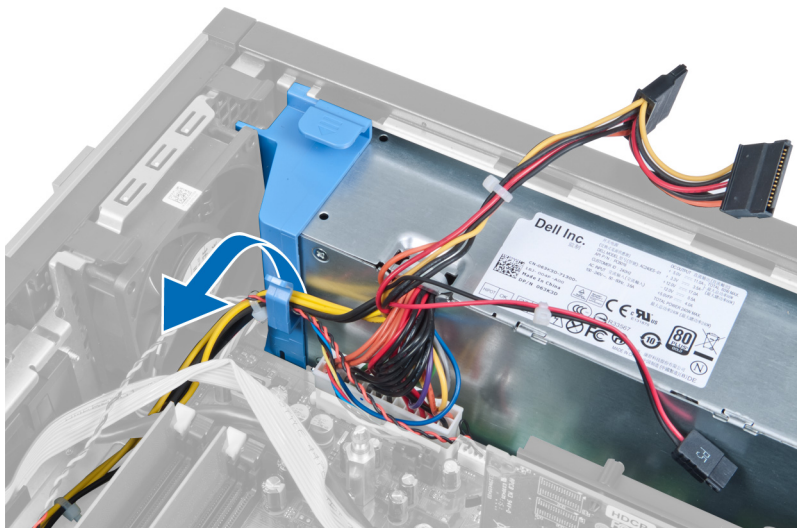

5. Angkat penjarak dari komputer.

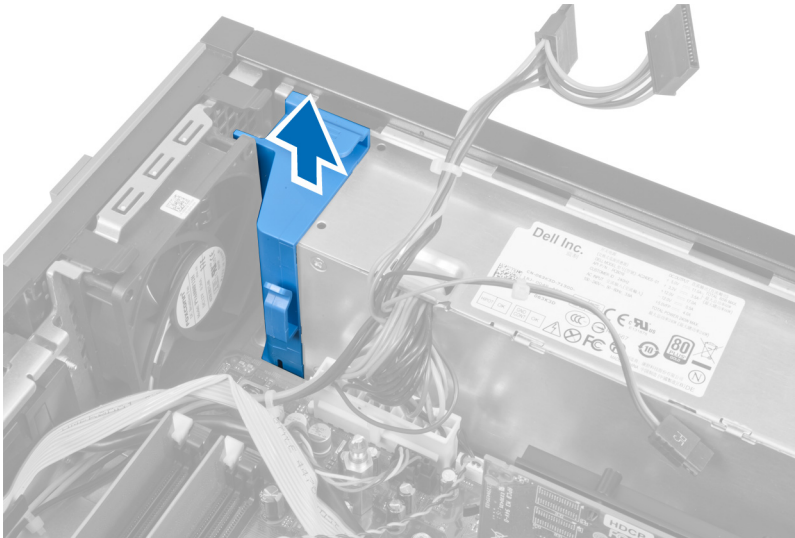

6. Lepaskan kabel daya 24-pin dari board sistem.

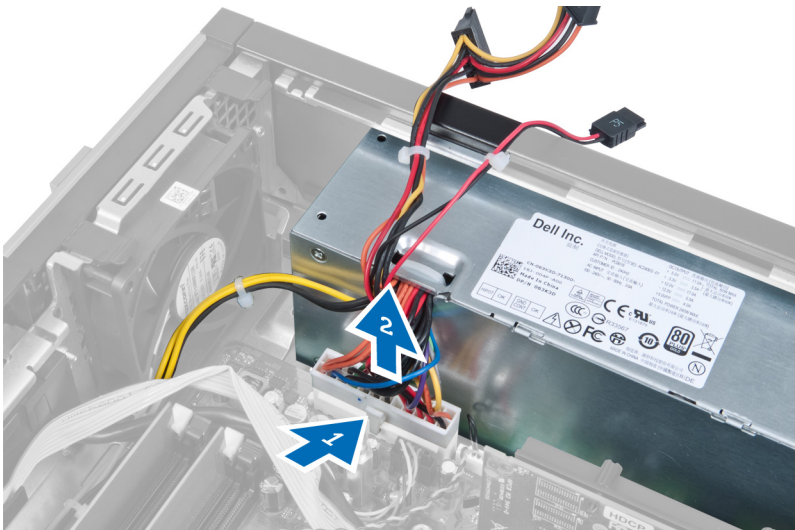

7. Lepaskan sekrup yang menahan catu daya ke bagian belakang komputer.

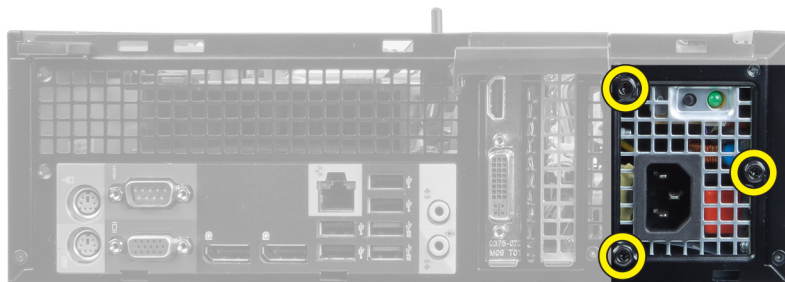

8. Tekan tab pelepas biru di samping catu daya, dan geser catu daya ke arah bagian depan komputer.

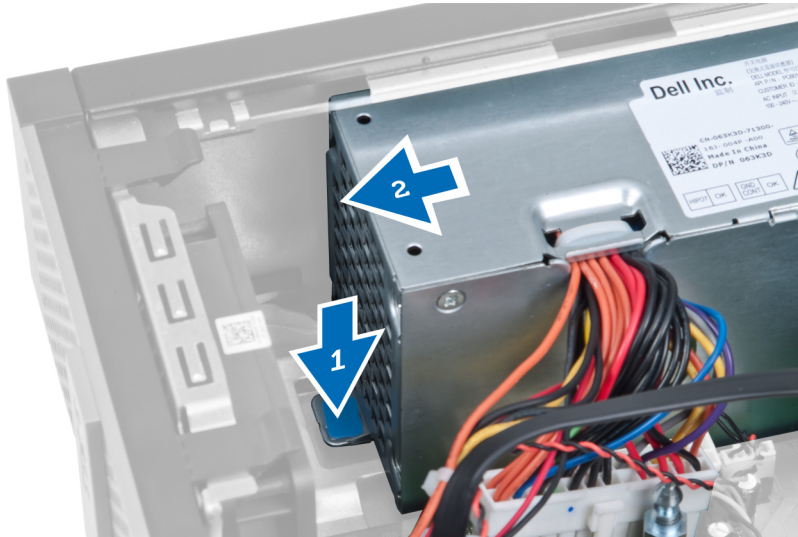

9. Angkat catu daya dari komputer.

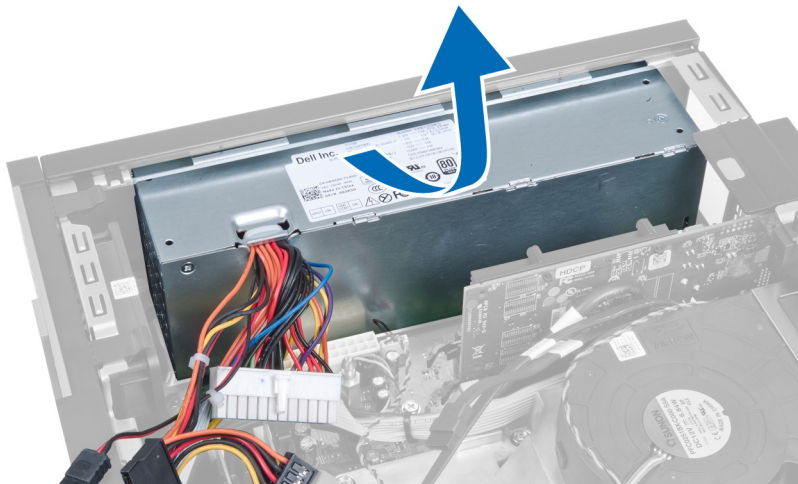

Memasang Catu Daya

1. Tempatkan catu daya dalam sasis dan geser ke luar untuk menguatkannya.
2. Kencangkan sekrup yang menahan catu daya ke bagian belakang komputer.
3. Masukkan penjarak.
4. Sambungkan kabel daya 24-pin ke board sistem.
5. Jalin kabel daya 4-pin ke dalam penahan dan klip sasis.
6. Sambungkan kabel daya ke board sistem.
7. Pasang:
 - a. sangkar drive
 - b. bezel depan
 - c. penutup
8. Ikuti prosedur dalam *Setelah Mengerjakan Bagian Dalam Komputer*.

Melepaskan Unit Pendingin

1. Ikuti prosedur dalam *Sebelum Mengerjakan Bagian Dalam Komputer*.
2. Lepaskan:
 - a. penutup
 - b. bezel depan
 - c. sangkar drive

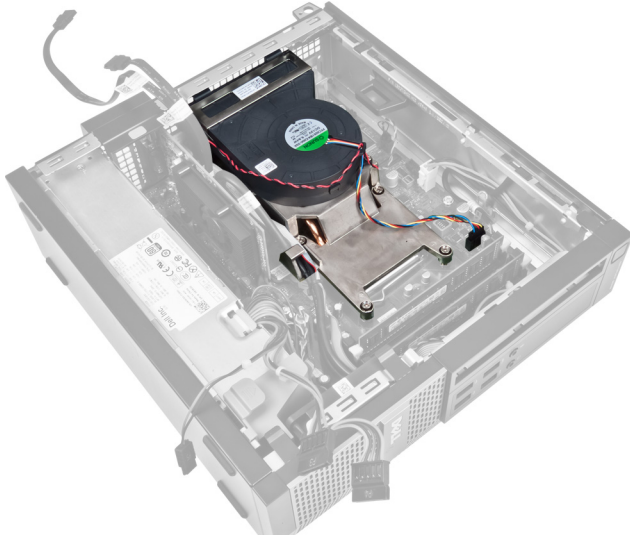

3. Tekan klip untuk melepaskan dan mencabut kabel unit pendingin dari board sistem.

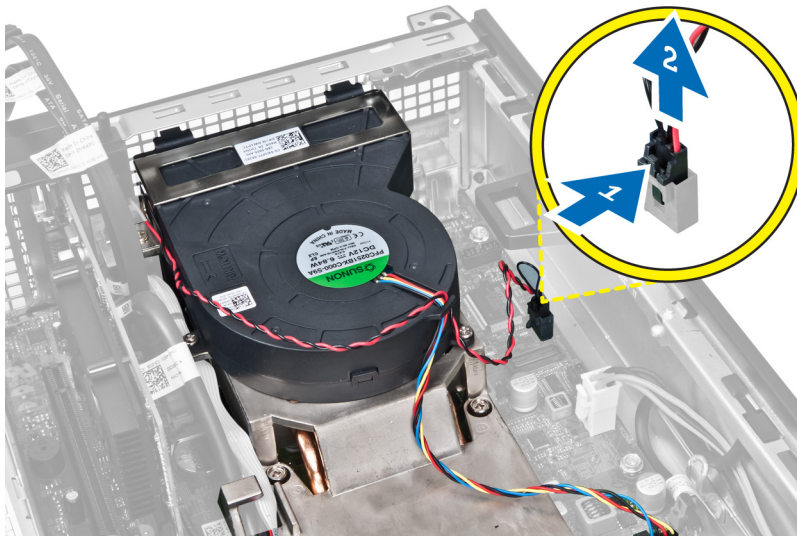

4. Lepaskan Board I/O/kabel FlyWire dari saluran rute pada unit pendingin.

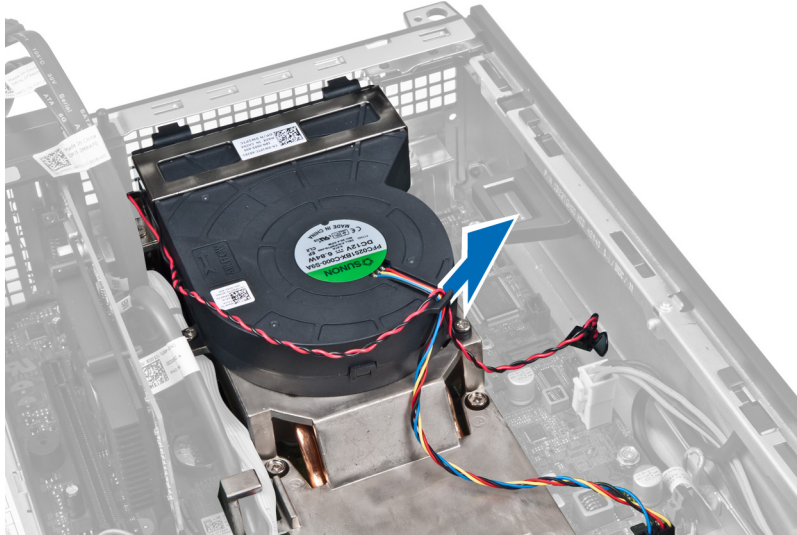

5. Tekan klip untuk melepaskan dan mencabut kabel kipas dari board sistem.

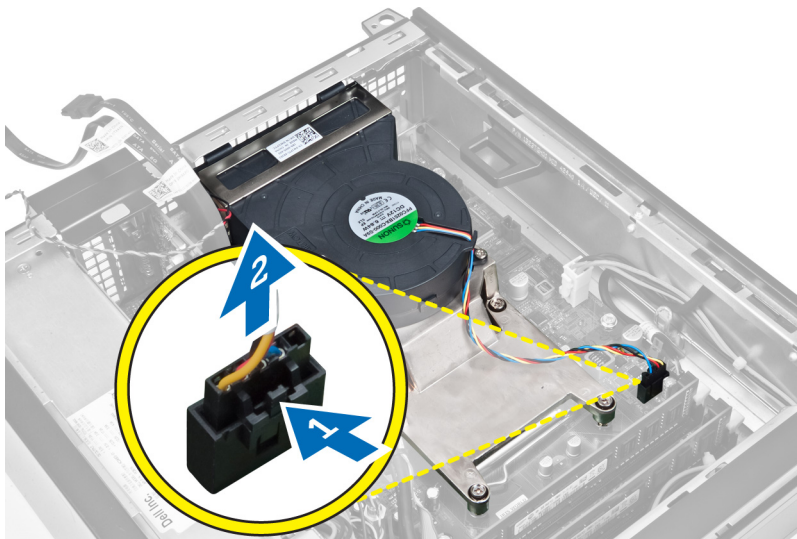

6. Longgarkan sekrup penahan, angkat unit pendingin ke atas secara perlahan, dan lepaskan dari komputer. Letakkan unit ini dengan kipas menghadap ke bawah, dan dengan gemuk termal menghadap ke atas.

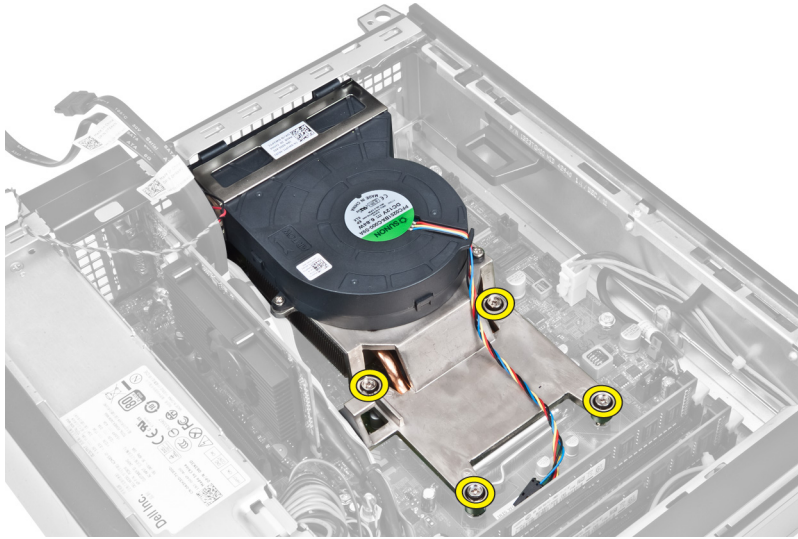

Memasang Unit Pendingin

1. Tempatkan unit pendingin ke dalam sasis.
2. Eratkan sekrup penahan yang menguatkan unit pendingin ke board sistem.
3. Sambungkan dan jalin kabel Board I/O/FlyWire ke saluran rute pada unit pendingin.
4. Sambungkan kabel kipas pada board sistem.
5. Sambungkan kabel unit pendingin ke board sistem.
6. Pasang:
 - a. sangkar drive
 - b. bezel depan
 - c. penutup
7. Ikuti prosedur dalam *Setelah Mengerjakan Bagian Dalam Komputer*.

Melepaskan Prosesor

1. Ikuti prosedur dalam *Sebelum Mengerjakan Bagian Dalam Komputer Anda*.
2. Lepaskan:
 - a. penutup
 - b. bezel depan
 - c. sangkar drive
 - d. heat sink
3. Tekan tuas pelepas ke bawah dan gerakkan ke luar untuk melepaskannya dari kait penahan yang mengencangkannya. Angkat penutup prosesor dan lepaskan prosesor dari soketnya.



Memasang Prosesor

1. Masukkan prosesor ke dalam soket prosesor. Pastikan prosesor didudukkan dengan benar.
2. Tekan tuas pelepas ke bawah dan pindahkan ke dalam untuk mengencangkannya dengan kait penahan.
3. Pasang heat sink.
4. Pasang sangkar drive.
5. Pasang bezel depan.
6. Pasang penutup.
7. Ikuti prosedur dalam *Setelah Mengerjakan Bagian Dalam Komputer Anda*.

Melepaskan Board Sistem

1. Ikuti prosedur dalam *Sebelum Mengerjakan Bagian Dalam Komputer*.
2. Lepaskan:
 - a. penutup
 - b. bezel depan
 - c. sangkar drive
 - d. kartu ekspansi
 - e. unit pendingin
3. Lepaskan semua kabel yang tersambung board sistem, dan lepaskan kabel dari sasis.

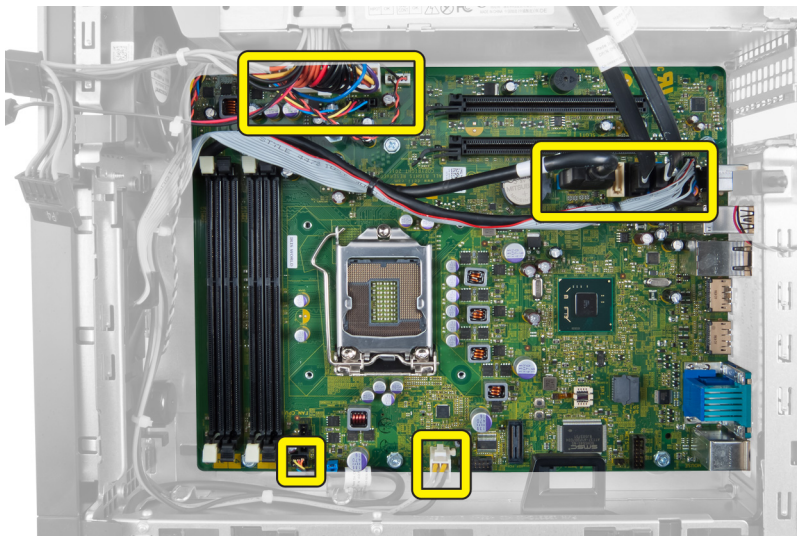

4. Lepaskan sekrup yang menahan board sistem ke sasis.

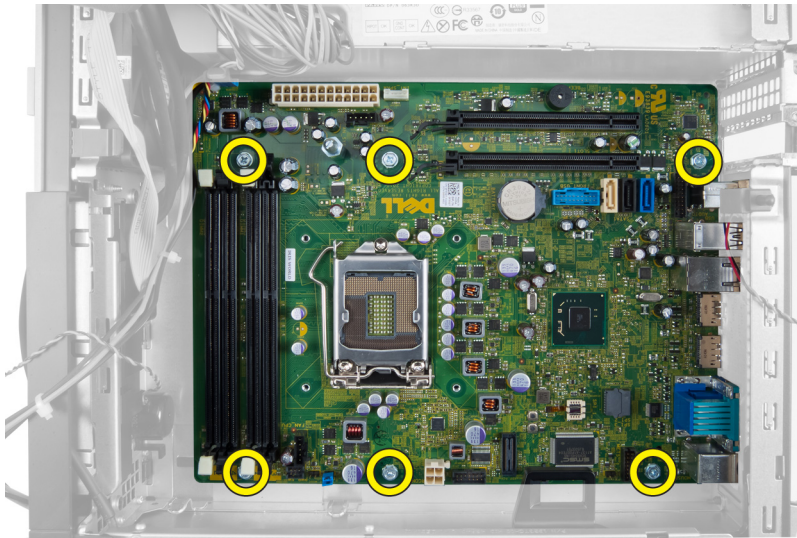

5. Putar sekrup segi enam ke arah berlawanan dengan putaran jarum jam dan lepaskan dari board sistem.

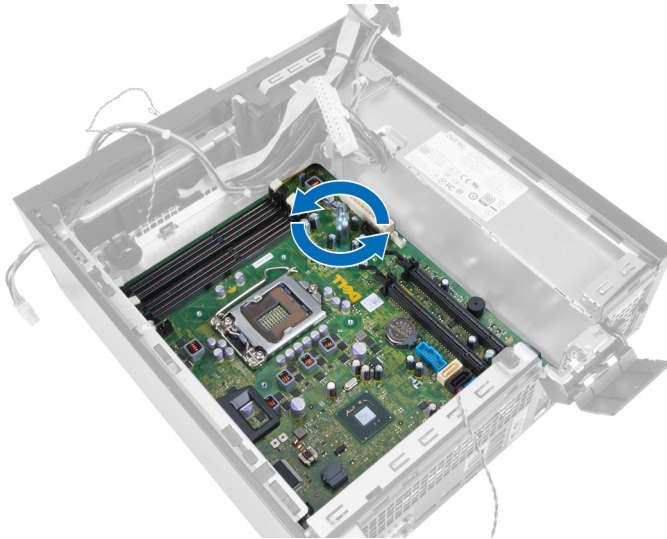

6. Lepaskan board sistem dari sasis.

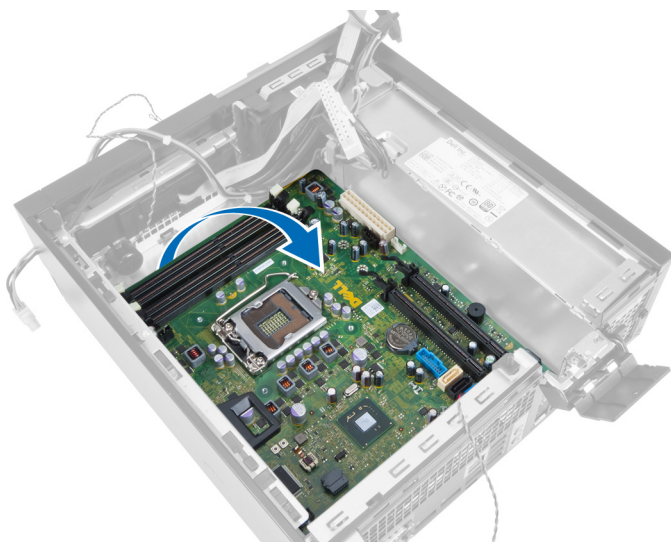

Komponen Board Sistem

Gambar berikut menampilkan tata letak board sistem.

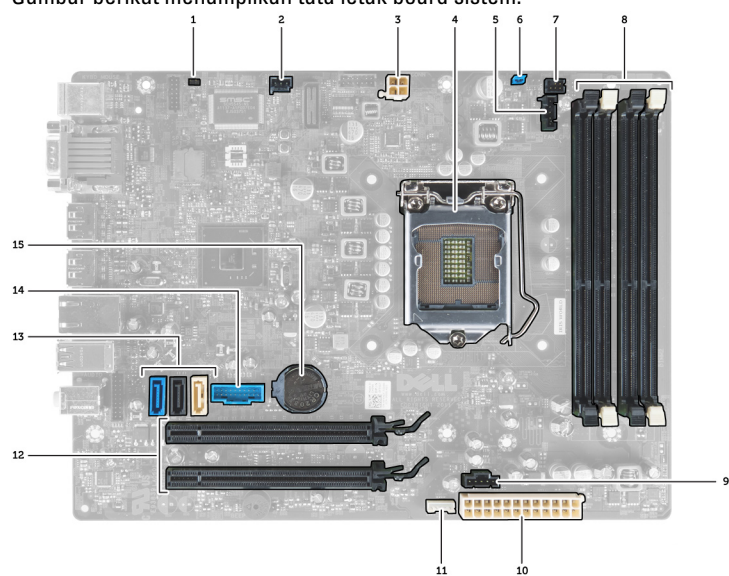

- | | |
|--------------------------------|------------------------------|
| 1. Jumper reset RTC | 2. konektor sakelar intrusi |
| 3. konektor daya | 4. prosesor |
| 5. konektor kipas sistem | 6. jumper sandi |
| 7. konektor sakelar daya | 8. konektor modul memori |
| 9. konektor kipas sistem | 10. konektor daya sistem |
| 11. konektor speaker internal | 12. konektor PCI Express x16 |
| 13. konektor SATA | 14. konektor USB depan |
| 15. baterai sel berbentuk koin | |

Memasang Board Sistem

1. Sejajarkan board sistem ke konektor port pada bagian belakang sasis dan tempatkan board sistem pada sasis.
2. Kencangkan sekrup yang menahan board sistem ke sasis.
3. Kencangkan sekrup segi enam searah putaran jarum jam.
4. Sambungkan kembali semua kabel ke board sistem.
5. Pasang:
 - a. unit pendingin
 - b. kartu ekspansi
 - c. sangkar drive
 - d. bezel depan
 - e. penutup
6. Ikuti prosedur dalam *Setelah Mengerjakan Bagian Dalam Komputer*.

Pengaturan Sistem

Pengaturan Sistem memungkinkan Anda untuk mengelola perangkat keras komputer dan menetapkan opsi tingkat-BIOS. Dari Pengaturan Sistem, Anda dapat:

- Mengubah pengaturan NVRAM setelah Anda menambahkan atau menghapus perangkat keras.
- Melihat konfigurasi perangkat keras sistem
- Mengaktifkan atau menonaktifkan perangkat terintegrasi
- Menetapkan ambang performa dan pengelolaan daya
- Mengelola keamanan komputer

Urutan Booting

Urutan Booting memungkinkan Anda untuk melewati urutan perangkat booting yang telah ditentukan Pengaturan Sistem dan melakukan booting secara langsung dari perangkat tertentu (misalnya: drive optis atau hard disk). Selama Power-on Self Test (POST), ketika logo Dell muncul, Anda dapat:

- Mengakses Pengaturan Sistem dengan menekan tombol <F2>
- Memunculkan menu booting satu kali dengan menekan tombol <F12>

Menu booting satu-kali menampilkan perangkat yang akan melakukan booting termasuk opsi diagnostik. Opsi menu booting adalah:

- Lepaskan Drive (jika Anda)
- Drive STXXXX

 **CATATAN:** XXX menyatakan nomor drive SATA.

- Drive Optis
- Diagnostik

 **CATATAN:** Memilih Diagnostik, akan menampilkan layar **diagnostik ePSA**.

Layar urutan booting juga menampilkan opsi untuk mengakses layar Pengaturan Sistem.

Tombol Navigasi

Tabel berikut menampilkan tombol navigasi pengaturan sistem.

 **CATATAN:** Untuk kebanyakan opsi pengaturan sistem, perubahan yang Anda buat akan disimpan namun tidak akan diterapkan hingga Anda menyalakan ulang sistem Anda.

Tabel 1. Tombol Navigasi

Tombol	Navigasi
Panah atas	Beralih ke bidang sebelumnya
Panah bawah	Beralih ke bidang berikutnya
<Enter>	Memungkinkan Anda untuk memilih nilai dalam bidang terpilih (jika Anda) atau mengikuti tautan pada bidang.
Spasi	Membentangkan atau menciutkan daftar tarik-turun, jika Anda.
<Tab>	Beralih ke bidang fokus berikutnya.  CATATAN: Untuk peramban grafis standar saja.
<Esc>	Beralih ke halaman sebelumnya hingga Anda melihat layar utama. Menekan <Esc> pada layar utama akan menampilkan pesan yang meminta Anda untuk menyimpan setiap perubahan yang tidak tersimpan dan memulai kembali sistem.
<F1>	Menampilkan file bantuan Pengaturan Sistem.

Opsi System Setup (Pengaturan Sistem)



 **CATATAN:** Bergantung pada komputer dan perangkat yang dipasangnya, komponen yang tercantum pada bagian ini dapat muncul atau juga tidak

Tabel 2. Umum

Opsi	Deskripsi
System Information	Menampilkan informasi berikut: <ul style="list-style-type: none"> • Informasi Sistem - Menampilkan BIOS Version, Service Tag, Asset Tag, Ownership Date, Manufacture Date, dan Express Service Code. • Informasi Memori - Menampilkan Memory Installed, Memory Available, Memory Speed, Memory Channels Mode, Memory Technology, DIMM 1 Size, DIMM 2 Size, DIMM 3 Size, dan DIMM 4 Size. • Informasi PCI - Menampilkan SLOT1, SLOT2, SLOT3, SLOT4 • Informasi Prosesor - Menampilkan Processor Type, Core Count, Processor ID, Current Clock Speed, Minimum Clock Speed, Maximum Clock Speed, Processor L2 Cache, Processor L3 Cache, HT Capable, dan 64-Bit Technology. • Informasi Perangkat - Menampilkan SATA-0, SATA-1, SATA-2, SATA-3, LOM MAC Address, Audio Controller dan Video Controller.
Boot Sequence	Memungkinkan Anda untuk mengubah urutan komputer mencoba menemukan sistem operasi. Opsinya adalah: <ul style="list-style-type: none"> • Diskette Drive • ST320LT007-9ZV142 / ST3250312AS • Perangkat Penyimpanan USB • Drive CD/DVD/CD-RW • NIC pada Board
Boot List Option	<ul style="list-style-type: none"> • Legacy • UEFI

Opsi	Deskripsi
Date/Time	Memungkinkan Anda untuk mengatur tanggal dan waktu. Perubahan pada tanggal dan waktu sistem langsung berlaku saat itu juga.



Tabel 3. Konfigurasi Sistem

Opsi	Deskripsi
Integrated NIC	<p>Memungkinkan Anda untuk mengaktifkan atau menonaktifkan kartu jaringan terintegrasi. Anda dapat menetapkan NIC terintegrasi ke:</p> <ul style="list-style-type: none"> • Disabled (Dinonaktifkan) • Enabled (Diaktifkan) • Enabled w/PXE (Diaktifkan dengan PXE) • Enabled w/ImageServer (Diaktifkan dengan ImageServer) <p> CATATAN: Bergantung pada komputer dan perangkat yang dipasangnya, komponen yang tercantum pada bagian ini dapat muncul atau juga tidak.</p>
Serial Port	<p>Memungkinkan Anda untuk mengidentifikasi dan menetapkan setelan port serial. Anda dapat menetapkan port serial ke:</p> <ul style="list-style-type: none"> • Disabled (Dinonaktifkan) • COM1 • COM2 • COM3 • COM4 <p> CATATAN: Sistem operasi dapat mengalokasikan sumber daya walaupun setelan dinonaktifkan.</p>
SATA Operation	<p>Memungkinkan Anda untuk mengonfigurasi modus pengoperasian pengontrol hard drive terintegrasi.</p> <ul style="list-style-type: none"> • Disabled - Pengontrol SATA disembunyikan • ATA - SATA dikonfigurasi untuk modus ATA • AHCI - SATA dikonfigurasi untuk modus AHCI. • RAID ON - SATA dikonfigurasi untuk mendukung modus RAID
Drives	<p>Memungkinkan Anda untuk mengaktifkan atau menonaktifkan berbagai drive terpasang.</p> <ul style="list-style-type: none"> • SATA-0 • SATA-1 • SATA-2 • SATA-3
SMART Reporting	<p>Bidang ini mengontrol galat hard drive untuk alat yang terintegrasi selama memulai sistem. Teknologi ini merupakan bagian dari spesifikasi SMART (Self Monitoring Analysis and Reporting Technology / Teknologi Pelaporan dan Analisis Pemantauan Mandiri).</p> <ul style="list-style-type: none"> • Enable SMART Reporting (Aktifkan Pelaporan SMART) — Opsi ini diaktifkan secara standar.

Opsi	Deskripsi
USB Configuration	<p>Bidang ini mengonfigurasi pengontrol USB terintegrasi. Jika <i>Boot Support</i> (Dukungan Boot) diaktifkan, sistem dapat melakukan boot pada segala jenis perangkat penyimpanan massal USB (HDD, memori USB, floppy).</p> <p>Jika port USB diaktifkan, perangkat yang terpasang pada port ini diaktifkan dan tersedia untuk sistem operasi.</p> <p>Jika port USB diaktifkan, sistem operasi tidak dapat melihat perangkat apa pun yang terpasang ke port ini.</p> <p>Opsi untuk konfigurasi USB berbeda berdasarkan faktor bentuk:</p> <p>Untuk Mini-Tower, Desktop, Small Form Factor, opsinya adalah:</p> <ul style="list-style-type: none"> • Enable Boot Support (Aktifkan Dukungan Booting) • Enable Rear Dual USB Ports (Aktifkan Dua Port USB Belakang) • Enable Rear Quad USB Ports (Aktifkan Empat Port USB Belakang) • Enable Front USB Ports (Aktifkan Port USB Depan) <p>Untuk Ultra Small Form Factor, opsinya adalah:</p> <ul style="list-style-type: none"> • Enable Boot Support (Aktifkan Dukungan Booting) • Enable Rear Dual USB 2.0 Ports (Aktifkan Dua Port USB 2.0 Belakang) • Enable Rear Dual USB 3.0 Ports (Aktifkan Dua Port USB 3.0 Belakang) • Enable Front USB Ports (Aktifkan Port USB Depan) <p> CATATAN: Keyboard dan mouse USB selalu berfungsi di pengaturan BIOS apa pun setelah ini.</p>
Miscellaneous Devices	<p>Memungkinkan Anda untuk mengaktifkan atau menonaktifkan berbagai perangkat terpasang.</p> <ul style="list-style-type: none"> • Enable PCI Slot - (Aktifkan Slot PCI) Opsi ini diaktifkan secara bawaan.

Tabel 4. Security (Keamanan)

Opsi	Deskripsi
Admin Password	<p>Bidang ini memungkinkan Anda untuk menetapkan, mengubah, atau menghapus kata sandi administrator (admin) (terkadang disebut kata sandi pengaturan). Kata sandi admin memungkinkan beberapa fitur keamanan.</p> <p>Kata sandi drive tidak ditetapkan secara standar.</p> <ul style="list-style-type: none"> • Enter the old password (Masukkan kata sandi lama) • Enter the new password (Masukkan kata sandi baru) • Confirm the new password (Konfirmasi kata sandi baru)
System Password	<p>Memungkinkan Anda untuk menetapkan, mengubah, atau menghapus sandi komputer (sebelumnya sandi utama).</p> <p>Kata sandi drive tidak ditetapkan secara standar.</p> <ul style="list-style-type: none"> • Enter the old password (Masukkan kata sandi lama) • Enter the new password (Masukkan kata sandi baru) • Confirm the new password (Konfirmasi kata sandi baru)
Internal HDD-0 Password	<p>Memungkinkan Anda untuk menetapkan, mengubah, atau menghapus kata sandi pada hard disk internal (HDD). Kata sandi yang berhasil dirubah akan langsung diterapkan.</p>

Ops	Deskripsi
	<p>Kata sandi drive tidak ditetapkan secara standar.</p> <ul style="list-style-type: none"> • Enter the old password (Masukkan kata sandi lama) • Enter the new password (Masukkan kata sandi baru) • Confirm the new password (Konfirmasi kata sandi baru)
Strong Password	<p>Enforce strong password - (Terapkan sandi kuat) - Pilihan ini dinonaktifkan secara bawaan.</p>
Password Configuration	<p>Bidang ini mengontrol jumlah karakter minimum dan maksimum yang dibolehkan untuk kata sandi admin dan sistem.</p> <ul style="list-style-type: none"> • Admin Password Min (Min Kata Sandi Admin) • Admin Password Max (Maks Kata Sandi Admin) • System Password Min (Min Kata Sandi Sistem) • System Password Max (Maks Kata Sandi Sistem)
Password Bypass	<p>Memungkinkan Anda untuk melewati <i>System Password</i> dan permintaan kata sandi HDD internal saat sistem dinyalakan ulang.</p> <ul style="list-style-type: none"> • Disabled (Nonaktif) - Selalu meminta sandi sistem dan HDD internal jika ditetapkan. Pilihan ini dinonaktifkan secara bawaan. • Reboot Bypass (Lewati Booting Ulang) - Melewati permintaan sandi pada saat Restart (dinyalakan ulang atau warm boot). <p> CATATAN: Sistem akan selalu meminta kata sandi sistem dan HDD internal ketika daya diaktifkan dari keadaan mati (cold boot). Selain itu, sistem akan selalu meminta kata sandi pada setiap bay modul HDD yang mungkin dipasang.</p>
Password Change	<p>Memungkinkan Anda untuk menentukan apakah perubahan pada sistem dan sandi hard disk dibolehkan ketika kata sandi administrator ditetapkan.</p> <ul style="list-style-type: none"> • Allow Non-Admin Password Changes (Bolehkan Perubahan Sandi Bukan Admin) - Pilihan ini diaktifkan secara bawaan.
TPM Security	<p>Opsi ini memungkinkan Anda untuk mengontrol apakah Trusted Platform Module (TPM) dalam sistem diaktifkan dan terlihat ke sistem operasi.</p> <p>TPM Security (Keamanan TPM) - Pilihan ini dinonaktifkan secara bawaan.</p> <p> CATATAN: Pilihan pengaktifan, penonaktifan, dan penghapusan tidak terpengaruh jika Anda memuat nilai bawaan program. Perubahan ke opsi ini berlaku saat itu juga.</p>
Computrace	<p>Bidang ini memungkinkan Anda untuk mengaktifkan dan menonaktifkan antarmuka modul BIOS dari <i>Computrace Service</i> opsional dari <i>Absolute Software</i>.</p> <ul style="list-style-type: none"> • Deactivate - (Nonaktifkan) Pilihan ini dinonaktifkan secara bawaan. • Disable (Nonaktifkan) • Activate (Aktifkan)
CPU XD Support	<p>Memungkinkan Anda untuk mengaktifkan atau menonaktifkan modus prosesor.</p> <ul style="list-style-type: none"> • Enable CPU XD Support - (Aktifkan Dukungan CPU XD) Opsi ini diaktifkan secara bawaan.

Ops	Deskripsi
OROM Keyboard Access	<p>Memungkinkan Anda untuk menentukan jika Anda mengakses layar konfigurasi Option Read Only Memory (OROM) melalui kombinasi tombol saat booting. Pengaturan ini mencegah akses ke Intel RAID (CTRL+I) atau Intel Management Engine BIOS Extension (CTRL+P/F12).</p> <ul style="list-style-type: none"> • Enable (Aktifkan) - Pengguna dapat masuk ke layar konfigurasi OROM melalui kombinasi tombol. • One-Time Enable (Aktifkan Satu Kali) - Pengguna dapat masuk ke layar konfigurasi OROM melalui tombol kombinasi hanya selama booting berikutnya. Setelah booting berikutnya, setelah akan kembali ke nonaktif. • Disable (Nonaktifkan) - Pengguna tidak dapat masuk ke layar konfigurasi OROM melalui kombinasi tombol. <p>Pilihan ini ditetapkan ke Enable (Aktifkan) secara bawaan.</p>
Admin Setup Lockout	<p>Memungkinkan Anda untuk mengaktifkan atau menonaktifkan opsi untuk masuk ke pengaturan ketikan sandi admin ditetapkan.</p> <ul style="list-style-type: none"> • Enable Admin Setup Lockout - (Aktifkan Penguncian Pengaturan Admin) Opsi ini tidak ditetapkan secara bawaan.

Tabel 5. Secure Boot

Ops	Deskripsi
Secure Boot Enable	<p>Memungkinkan Anda untuk mengaktifkan atau menonaktifkan fitur Secure Boot (Booting Aman)</p> <ul style="list-style-type: none"> • Disable (Nonaktifkan) • Aktifkan
Expert key Management	<p>Memungkinkan memanipulasi pangkalan data tombol keamanan hanya bila sistem dalam Custom Mode. Opsi Enable Custom Mode (Aktifkan Mode Khusus) dinonaktifkan secara bawaan. Opsinya adalah:</p> <ul style="list-style-type: none"> • PK • KEK • db • dbx <p>Jika Anda mengaktifkan Custom Mode (Mode Khusus), opsi relevan untuk PK, KEK, db, dan dbx muncul. Opsinya adalah:</p> <ul style="list-style-type: none"> • Save to File (Simpan ke File)- Menyimpan kunci pada file yang dipilih pengguna • Replace from File (Ganti dari File)- Mengganti kunci saat ini dengan kunci dari file yang dipilih pengguna • Append from File (Tambah dari File)- Menambahkan kunci pada pangkalan data saat ini dari file yang dipilih pengguna • Delete (Hapus)- Menghapus kunci yang terpilih • Reset All Key (Setel Ulang Semua Tombol)- Resets to default setting • Delete All Key (Hapus Semua Tombol)- Hapus Semua tombol <p> CATATAN: Jika Anda menonaktifkan Custom Mode, semua perubahan yang dilakukan akan dihapus dan tombol akan dipulihkan ke pengaturan bawaan.</p>

Tabel 6. Performance (Performa)

Opsi	Deskripsi
Multi Core Support	Menetapkan secara khusus apakah proses akan mengaktifkan satu atau semua core. Performa beberapa aplikasi akan meningkat dengan core tambahan. <ul style="list-style-type: none"> • All - (Semua) Doaktifkan secara bawaan • 1 • 2
Intel® SpeedStep™	Memungkinkan Anda untuk mengaktifkan atau menonaktifkan modus Intel SpeedStep dari prosesor. Opsi ini diaktifkan secara bawaan.
C States Control	Memungkinkan Anda untuk mengaktifkan atau menonaktifkan kondisi tidur prosesor tambahan. Opsi ini diaktifkan secara bawaan.
Intel® TurboBoost™	Mengizinkan Anda untuk mengaktifkan atau menonaktifkan mode Intel TurboBoost prosesor. <ul style="list-style-type: none"> • Disabled (Dinonaktifkan) - Tidak membolehkan driver TurboBoost untuk meningkatkan kondisi performa prosesor di atas performa standar. • Enabled (Diaktifkan) - Membolehkan driver Intel TurboBoost untuk meningkatkan performa CPU atau prosesor grafis.
Hyper-Thread Control	Memungkinkan Anda untuk mengaktifkan atau menonaktifkan teknologi Hyper-Threading. Opsi ini diaktifkan secara bawaan.

Tabel 7. Pengelolaan Daya

Opsi	Deskripsi
AC Recovery	Menentukan cara komputer merespons saat daya arus listrik AC diterapkan setelah arus listrik AC mati. Anda dapat menetapkan Pemulihan Arus Listrik AC ke: <ul style="list-style-type: none"> • Power Off (Daya Mati, bawaan) • Power On (Daya Aktif) • Last Power State (Keadaan Daya Terakhir)
Auto On Time	<p>Opsi ini menetapkan waktu hari yang Anda inginkan agar sistem hidup secara otomatis. Waktu ditetapkan pada standar format 12-jam (jam:menit:detik). Waktu awal dapat berubah dengan mengetik nilai dalam bidang A.M./P.M..</p> <ul style="list-style-type: none"> • Disabled - (Dinonaktifkan) Daya ke sistem tidak akan menyala secara otomatis. • Every Day - (Setiap Hari) Sistem akan menyala setiap hari pada waktu yang Anda tetapkan di atas. • Weekdays - (Hari Kerja) Sistem akan menyala dari Senin sampai Jumat pada waktu yang Anda tetapkan di atas. • Select Days - (Pilih Hari) Sistem akan menyala pada hari di atas pada waktu yang Anda tetapkan di atas. <p> CATATAN: Fitur ini tidak berfungsi jika Anda mematikan komputer menggunakan sakelar pada steker multi atau pelindung petir atau jika Auto Power (Daya Otomatis) dinonaktifkan.</p>
Deep Sleep Control	Memungkinkan Anda untuk menetapkan kontrol saat Tidur Intensif (Deep Sleep) diaktifkan. <ul style="list-style-type: none"> • Disabled (Dinonaktifkan)

Opsi	Deskripsi
	<ul style="list-style-type: none"> Enabled in S5 only (Diaktifkan dalam S5 saja) Enabled in S4 and S5 (Diaktifkan dalam S4 dan S5) <p>Opsi ini dinonaktifkan secara bawaan.</p>
Fan Control Override	<p>Mengontrol kecepatan kipas sistem. Opsi ini dinonaktifkan secara bawaan.</p> <p> CATATAN: Saat diaktifkan, kipas berjalan pada kecepatan penuh.</p>
USB Wake Support	<p>Opsi ini memungkinkan Anda untuk mengaktifkan perangkat USB untuk mengaktifkan komputer dari standby (Siaga).</p> <ul style="list-style-type: none"> Enable USB Wake Support - (Aktifkan Dukungan Pengaktifan USB) Opsi ini dinonaktifkan secara bawaan.
Wake on LAN	<p>Opsi ini memungkinkan komputer menjadi aktif dari kondisi nonaktif jika dipicu oleh sinyal LAN khusus. Pengaktifan dari kondisi Standby tidak terpengaruh oleh setelan ini dan harus diaktifkan dalam sistem operasi. Fitur ini hanya berfungsi ketika komputer tersambung ke catu daya AC. Opsi ini berbeda-beda berdasarkan faktor bentuk.</p> <ul style="list-style-type: none"> Disabled (Dinonaktifkan) - Tidak membolehkan sistem untuk aktif oleh sinyal LAN khusus ketika menerima sinyal pengaktifan dari LAN atau LAN nirkabel. LAN Only (Hanya LAN) - Memungkinkan sistem untuk diaktifkan oleh sinyal LAN khusus. WLAN Only - (Hanya WLAN) Memungkinkan daya ke sistem untuk diaktifkan oleh sinyal WLAN khusus. (Hanya untuk Ultra Small Form Factor) LAN or WLAN - Memungkinkan daya ke sistem untuk diaktifkan oleh sinyal LAN atau WLAN khusus. (Hanya untuk Ultra Small Form Factor) <p>Opsi ini Dinonaktifkan secara bawaan.</p>
Block Sleep	<p>Opsi ini memungkinkan Anda untuk memblokir masuknya ke kondisi tidur (kondisi S3) dalam lingkungan sistem operasi.</p> <ul style="list-style-type: none"> Block Sleep (S3 state) - Opsi ini dinonaktifkan secara bawaan.

Tabel 8. POST Behavior

Opsi	Deskripsi
Numlock LED	Menetapkan jika fungsi NumLock dapat diaktifkan ketika sistem melakukan booting. Opsi ini diaktifkan secara bawaan.
Keyboard Errors	Menetapkan apakah galat terkait dilaporkan saat booting. Opsi ini diaktifkan secara bawaan.
POST Hotkeys	<p>Menentukan apakah layar masuk menampilkan sebuah pesan, yang menampilkan ketukan tombol yang diperlukan untuk memasuki Menu BIOS Boot Option (Opsi Booting BIOS).</p> <ul style="list-style-type: none"> Enable F12 Boot Option menu - (Aktifkan Menu Opsi Boot F12) Opsi ini diaktifkan secara bawaan.



Tabel 9. Virtualization Support (Dukungan Virtualisasi)





Ops	Deskripsi
Virtualization	Menetapkan apakah Virtual Machine Monitor (VMM) dapat memanfaatkan kemampuan perangkat keras tambahan yang disediakan oleh teknologi Intel Virtualization. <ul style="list-style-type: none"> • Enable Intel Virtualization Technology (Aktifkan Teknologi Intel Virtualization) - Opsi ini diaktifkan secara bawaan.
VT for Direct I/O	Mengaktifkan atau menonaktifkan VMM (Virtual Machine Monitor) dengan memanfaatkan kemampuan perangkat keras tambahan oleh teknologi Intel® Virtualization untuk I/O langsung. <ul style="list-style-type: none"> • Enable Intel Virtualization Technology for Direct I/O - (Aktifkan Teknologi Virtualisasi Intel untuk I/O Langsung) Opsi ini diaktifkan secara langsung.
Trusted Execution	Opsi ini menetapkan apakah Measured Virtual Machine Monitor (MVMM) dapat menggunakan kemampuan perangkat keras tambahan yang disediakan oleh Intel Trusted Execution Technology. Teknologi Virtualisasi TPM dan Teknologi Virtualisasi untuk I/O Langsung harus diaktifkan untuk menggunakan fitur ini. <ul style="list-style-type: none"> • Trusted Execution - (Eksekusi Tepercaya) Opsi ini dinonaktifkan secara bawaan.

Tabel 10. Maintenance (Pemeliharaan)

Ops	Deskripsi
Service Tag	Menampilkan Tag Servis komputer.
Asset Tag	Memungkinkan Anda untuk membuat tag aset sistem jika tag aset belum ditetapkan. Opsi ini tidak ditetapkan secara standar.
SERR Messages	Mengontrol mekanisme pesan SERR. Opsi ini tidak ditetapkan secara bawaan. Sebagian kartu grafis membutuhkan mekanisme pesan SERR dinonaktifkan.

Tabel 11. Image Server (Server Gambar)

Ops	Deskripsi
Lookup Method	Menetapkan cara ImageServer mencari alamat server. <ul style="list-style-type: none"> • Static IP (IP Statis) • DNS (diaktifkan secara bawaan) <p> CATATAN: Bidang ini hanya relevan ketika kontrol <i>Integrated NIC</i> (NIC Terintegrasi) dalam <i>System Configuration</i> (Konfigurasi Sistem) ditetapkan ke <i>Enabled with ImageServer</i> (Diaktifkan dengan ImageServer).</p>
ImageServer IP	Menetapkan alamat IP statis utama dari ImageServer yang mana perangkat lunak klien berkomunikasi. Alamat IP bawaan adalah 255.255.255.255 . <p> CATATAN: Bidang ini hanya relevan ketika kontrol <i>Integrated NIC</i> dalam grup <i>System Configuration</i> ditetapkan ke <i>Enabled with ImageServer</i> ketika <i>Lookup Method</i> (Metode Pencarian) ditetapkan ke <i>Static IP</i> (IP Statis).</p>
ImageServer Port	Menetapkan port IP utama dari ImageServer, yang dapat digunakan oleh klien untuk berkomunikasi. Port IP bawaan adalah 06910 .

Ops	Deskripsi
Client DHCP	<p> CATATAN: Bidang ini hanya relevan ketika kontrol <i>Integrated NIC</i> (NIC Terintegrasi) dalam <i>System Configuration</i> (Konfigurasi Sistem) ditetapkan ke <i>Enabled with ImageServer</i> (Diaktifkan dengan ImageServer).</p> <p>Menetapkan cara perangkat lunak klien memperoleh alamat IP.</p> <ul style="list-style-type: none"> • Static IP (IP Statis) • DHCP (diaktifkan secara bawaan)
Client IP	<p> CATATAN: Bidang ini hanya relevan ketika kontrol <i>Integrated NIC</i> (NIC Terintegrasi) dalam <i>System Configuration</i> (Konfigurasi Sistem) ditetapkan ke <i>Enabled with ImageServer</i> (Diaktifkan dengan ImageServer).</p> <p>Menetapkan alamat IP statis dari perangkat lunak klien. Alamat IP bawaan adalah 255.255.255.255.</p> <p> CATATAN: Bidang ini hanya relevan ketika kontrol <i>Integrated NIC</i> dalam grup <i>System Configuration</i> ditetapkan ke <i>Enabled with ImageServer</i> ketika <i>Client DHCP</i> (DHCP Klien) ditetapkan ke <i>Static IP</i> (IP Statis).</p>
Client SubnetMask	<p>Menetapkan selubung subnet dari perangkat lunak klien. Setelan bawaan adalah 255.255.255.255.</p> <p> CATATAN: Bidang ini hanya relevan ketika kontrol <i>Integrated NIC</i> dalam grup <i>System Configuration</i> ditetapkan ke <i>Enabled with ImageServer</i> ketika <i>Client DHCP</i> (DHCP Klien) ditetapkan ke <i>Static IP</i> (IP Statis).</p>
Client Gateway	<p>Menetapkan alamat IP gerbang untuk perangkat lunak klien. Setelan bawaan adalah 255.255.255.255.</p> <p> CATATAN: Bidang ini hanya relevan ketika kontrol <i>Integrated NIC</i> dalam grup <i>System Configuration</i> ditetapkan ke <i>Enabled with ImageServer</i> ketika <i>Client DHCP</i> (DHCP Klien) ditetapkan ke <i>Static IP</i> (IP Statis).</p>
License Status	Menampilkan status lisensi saat ini.

Tabel 12. System Logs (Log Sistem)

Ops	Deskripsi
BIOS events	<p>Menampilkan log sistem dan mengizinkan Anda untuk mengosongkan log tersebut.</p> <ul style="list-style-type: none"> • Clear Log (Mengosongkan Log)

Memperbarui BIOS

Anda disarankan untuk memperbarui BIOS Anda (pengaturan sistem), saat mengganti board sistem atau jika pembaruan tersedia. Untuk laptop, pastikan bahwa baterai komputer Anda telah terisi penuh dan terhubung ke stopkontak

1. Nyalakan ulang komputer.
2. Kunjungi dell.com/support.
3. Masukkan **Service Tag** (Tag Servis) atau **Express Service Code** (Kode Layanan Ekspres) dan klik **Submit** (Kirim).

 **CATATAN:** Untuk menemukan Tag Servis, klik **Where is my Service Tag?** (Di mana Tag Servis saya?)

 **CATATAN:** Jika Anda tidak dapat menemukan Tag Servis Anda, klik **Detect My Product** (Deteksi Produk Saya). Ikutilah petunjuk di layar.

4. Jika Anda tidak dapat menemukan Tag Servis, klik Product Category (Kategori Produk) dari komputer Anda.
5. Pilih **Product Type** (Tipe Produk) dari daftar.
6. Pilihlah model komputer Anda lalu halaman **Product Support** (Dukungan Produk) untuk komputer Anda akan muncul.
7. Klik **Get drivers** (Dapatkan driver) kemudian klik **View All Drivers (Lihat Semua Driver)**. Halaman Drivers and Downloads (Driver dan Unduhan) akan terbuka.
8. Pada layar Drivers and Downloads (Driver dan Unduhan), di bawah daftar tarik-turun **Operating System** (Sistem Operasi), pilih **BIOS**.
9. Kenali file BIOS terakhir dan klik **Download File** (Unduh File).
Anda juga dapat menganalisa driver mana yang memerlukan pembaruan. Untuk menganalisa produk Anda, klik **Analyze System for Updates** (Analisis Sistem yang perlu Pembaruan) dan ikuti petunjuk di layar.
10. Pilih metode pengunduhan yang diinginkan dalam jendela **Please select your download method below** (Pilih metode pengunduhan Anda di bawah ini), klik **Download File** (Unduh File).
Jendela **File Download** (Unduhan File) muncul.
11. Klik **Save** (Simpan) untuk menyimpan file pada komputer.
12. Klik **Run** (Jalankan) untuk memasang pengaturan BIOS yang telah diperbarui di komputer Anda.
Ikuti petunjuk yang ada pada layar.

Pengaturan Jumper

Untuk mengganti pengaturan jumper, tarik colokan dari pinnya dan pasang secara cermat ke atas pin yang ditunjukkan pada board sistem. Tabel berikut menampilkan pengaturan jumper board sistem.

Tabel 13. Pengaturan Jumper

Jumper	Pengaturan	Deskripsi
PSWD	Bawaan	Fitur sandi diaktifkan
RTCRST	pin 1 dan 2	Pengaturan ulang waktu real-time. Dapat digunakan untuk menyelesaikan masalah.

Kata Sandi Sistem dan Pengaturan

Anda dapat membuat sandi sistem dan sandi pengaturan untuk mengamankan komputer Anda.

Jenis Sandi	Deskripsi
Sandi sistem	Sandi yang harus Anda masukkan untuk masuk ke sistem Anda.
Sandi pengaturan	Sandi yang harus dimasukkan untuk mengakses dan membuat perubahan pada pengaturan BIOS komputer Anda.

 **PERHATIAN:** Fitur sandi menyediakan tingkat keamanan dasar untuk data di komputer Anda.

 **PERHATIAN:** Siapa saja dapat mengakses data yang tersimpan pada komputer jika komputer tidak dikunci dan tidak diawasi.

 **CATATAN:** Komputer Anda dikirim dengan fitur sandi sistem dan pengaturan dalam keadaan dinonaktifkan.

Menetapkan Kata Sandi Sistem dan Kata Sandi Pengaturan

Anda dapat menetapkan **Sandi Sistem** yang baru dan/atau **Sandi Pengaturan** atau mengubah **Sandi Sistem** dan/atau **Sandi Pengaturan** saat ini hanya jika **Status Sandi** dalam keadaan **Tidak Terkunci**. Jika Status Sandi Status **Terkunci**, Anda tidak dapat mengganti Sandi Sistem.

 **CATATAN:** Jika jumper sandi dinonaktifkan, Sandi Sistem dan Sandi Pengaturan saat ini akan dihapus dan Anda tidak perlu menyediakan sandi sistem untuk masuk ke komputer.

Untuk masuk ke pengaturan sistem, tekan <F2> segera pada saat komputer dinyalakan atau re-boot.

1. Pada layar **BIOS Sistem** atau **Pengaturan Sistem**, pilih **Keamanan Sistem** dan tekan tombol <Enter>. Layar **Keamanan Sistem** muncul.
2. Pada layar **Keamanan Sistem**, verifikasi bahwa **Status Sandi** dalam keadaan **Tidak Terkunci**.
3. Pilih **Sandi Sistem**, masukkan sandi sistem, dan tekan <Enter> atau <Tab>. Gunakan panduan berikut untuk menetapkan sandi sistem:
 - Panjang sandi boleh mencapai hingga 32 karakter.
 - Sandi dapat berisi angka 0 sampai 9.
 - Hanya huruf kecil saja yang valid, huruf besar tidak dibolehkan.
 - Hanya karakter khusus berikut yang dibolehkan: spasi, ("), (+), (.), (-), (.), (/), (:), ([), (\), (]), (^).

Masukkan kembali sandi sistem saat diminta.

4. Masukkan sandi sistem yang Anda masukkan sebelumnya dan klik **OK**.
5. Pilih **Sandi Pengaturan**, masukkan sandi sistem, dan tekan <Enter> atau <Tab>. Sebuah pesan meminta Anda untuk memasukkan kembali sandi pengaturan.
6. Masukkan sandi pengaturan yang Anda masukkan sebelumnya dan klik **OK**.
7. Tekan <Esc> dan sebuah pesan meminta Anda untuk menyimpan perubahan.
8. Tekan <Y> untuk menyimpan perubahan.
Komputer akan mem-boot ulang.

Menghapus atau Mengganti Sandi Sistem dan/atau Sandi Pengaturan Saat Ini

Pastikan bahwa **Status Sandi** dalam keadaan Tidak Terkunci (dalam Pengaturan Sistem) sebelum mencoba menghapus atau mengubah Sandi Sistem dan/atau Sandi Pengaturan Saat Ini. Anda tidak dapat menghapus atau mengubah Sandi Sistem atau Sandi Pengaturan saat ini, jika **Status Sandi** dalam keadaan Terkunci.

Untuk masuk ke Pengaturan Sistem, tekan <F2> segera pada saat komputer dinyalakan atau boot ulang.

1. Pada layar **BIOS Sistem** atau **Pengaturan Sistem**, pilih **Keamanan Sistem** dan tekan tombol <Enter>. Layar **Keamanan Sistem** ditampilkan.
2. Pada layar **Keamanan Sistem**, verifikasi bahwa **Status Sandi** dalam keadaan **Tidak Terkunci**.
3. Pilih **Sandi Sistem**, ubah atau hapus sandi sistem saat ini dan tekan <Enter> atau <Tab>.
4. Pilih **Sandi Pengaturan**, ubah atau hapus sandi pengaturan saat ini dan tekan <Enter> atau <Tab>.

 **CATATAN:** Jika Anda mengubah sandi Sistem dan/atau Pengaturan, masukkan kembali sandi baru jika diminta. Jika Anda menghapus sandi Sistem dan/atau Pengaturan, konfirmasi penghapusan saat diminta.

5. Tekan <Esc> dan sebuah pesan meminta Anda untuk menyimpan perubahan.
6. Tekan <Y> untuk menyimpan perubahan dan keluar dari Pengaturan Sistem.
Komputer akan mem-boot ulang.

Menonaktifkan Sandi Sistem

Fitur keamanan perangkat lunak komputer mencakup sandi sistem dan sandi pengaturan. Jumper sandi menonaktifkan semua sandi yang saat ini digunakan.

 **CATATAN:** Anda juga dapat menggunakan langkah-langkah berikut untuk menonaktifkan sandi yang terlupa.

1. Ikuti prosedur dalam *Sebelum Bekerja pada Komputer*.
2. Lepaskan penutup.
3. Identifikasi jumper PSWD pada board sistem.
4. Lepaskan jumper PSWD dari board sistem.

 **CATATAN:** Sandi saat ini tidak dinonaktifkan (dihapus) hingga komputer melakukan boot tanpa jumper.

5. Pasang penutup.

 **CATATAN:** Jika Anda menetapkan sandi sistem dan/atau pengaturan yang baru dengan jumper PSWD terpasang, sistem menonaktifkan sandi baru hingga berikutnya boot dilakukan.

6. Sambungkan komputer ke stopkontak listrik dan pengaktifan daya pada komputer.
7. Matikan daya komputer dan lepaskan kabel daya dari stop kontak listrik.
8. Lepaskan penutup.
9. Pasang kembali jumper PSWD pada board sistem.
10. Pasang penutup.
11. Ikuti prosedur dalam *Setelah Bekerja pada Komputer*.
12. Nyalakan komputer.
13. Buka pengaturan sistem, dan tetapkan sandi sistem atau pengaturan yang baru. Lihat *Menyiapkan Sandi Sistem*.

Diagnostik

Jika Anda menghadapi masalah pada komputer, jalankan diagnostik ePSA sebelum menghubungi Dell untuk mendapatkan bantuan teknis. Tujuan menjalankan diagnostik adalah untuk menguji perangkat keras komputer tanpa memerlukan peralatan tambahan atau membahayakan data. Jika Anda tidak dapat menyelesaikan masalahnya sendiri, personel layanan dan dukungan dapat menggunakan hasil diagnosis untuk menyelesaikan masalah.

Diagnostik Enhanced Pre-Boot System Assessment (ePSA)

Diagnostik ePSA (juga dikenal dengan diagnostik sistem) melakukan pemeriksaan lengkap pada perangkat keras Anda. ePSA terpasang pada BIOS dan diluncurkan oleh BIOS secara internal. Diagnostik sistem terpasang menyediakan seperangkat opsi untuk perangkat atau kelompok perangkat tertentu yang memungkinkan Anda untuk:

- Menjalankan tes secara otomatis atau dalam modus interaktif
- Mengulangi tes
- Menampilkan atau menyimpan hasil tes
- Menjalankan tes secara menyeluruh untuk memperkenalkan opsi tes tambahan untuk menyediakan informasi ekstra tentang perangkat yang gagal.
- Melihat pesan status yang memberi tahu Anda jika tes telah berhasil diselesaikan
- Melihat pesan galat yang memberi tahu Anda tentang masalah yang dijumpai selama pengetesan.

 **PERHATIAN:** Menggunakan diagnostik sistem untuk mengetes komputer Anda saja. Menggunakan program ini dengan komputer lain dapat menyebabkan hasil yang tidak valid atau pesan kesalahan.

 **CATATAN:** Beberapa tes untuk perangkat tertentu membutuhkan interaksi pengguna. Pastikan selalu bahwa Anda ada di depan terminal komputer ketika tes diagnostik dilakukan.

1. Hidupkan komputer.
2. Saat komputer melakukan booting, tekan tombol <F12> saat logo Dell muncul.
3. Pada layar menu booting, pilih opsi **Diagnostik**.
Jendela **Enhanced Pre-boot System Assessment** ditampilkan, mencantumkan semua perangkat yang terdeteksi dalam komputer. Diagnostik mulai menjalankan tes pada semua perangkat yang terdeteksi.
4. Jika Anda ingin menjalankan tes diagnostik pada perangkat tertentu, tekan <Esc> dan klik **Ya** untuk menghentikan tes diagnostik.
5. Pilih perangkat dari panel kiri dan klik **Jalankan Tes**.
6. Jika ada masalah apa pun, kode galat akan ditampilkan.
Perhatikan kode galat dan hubungi Dell.

Menyelesaikan Masalah Komputer Anda

Anda dapat menyelesaikan masalah komputer Anda menggunakan indikator seperti Lampu Diagnostik, Kode Bip, dan Pesan Galat saat komputer dioperasikan.

LED Diagnostik Daya

LED tombol daya terletak di bagian depan chasis juga berfungsi sebagai LED diagnostik dua warna. LED diagnostik ini hanya aktif dan terlihat selama proses POST. Setelah sistem operasi mulai memuat, LED diagnostik tidak lagi terlihat.

Skema berkedip LED warna kuning – Polanya adalah 2 atau 3 kali berkedip diikuti dengan jeda singkat lalu x kali kedipan hingga 7. Pola yang berulang memiliki jeda yang panjang disisipkan di tengahnya. Misalnya 2,3 = 2 kedipan warna kuning, jeda pendek, 3 kedipan warna kuning diikuti dengan jeda panjang lalu berulang.

Tabel 14. LED Diagnostik Daya

Kondisi LED Warna Kuning	Kondisi LED Warna Putih	Deskripsi
padam	padam	sistem NONAKTIF
padam	berkedip	sistem dalam kondisi tidur/diam
berkedip	padam	kegagalan unit catu daya (PSU)
stabil	padam	PSU berfungsi tapi gagal mengetahui kode
padam	stabil	sistem AKTIF

Kondisi LED Warna Kuning	Deskripsi
2,1	kegagalan board sistem
2,2	kegagalan board sistem, PSU atau kabel PSU
2,3	kegagalan board sistem, memori, atau CPU
2, 4	kegagalan baterai sel berbentuk koin
2,5	BIOS rusak
2,6	kegagalan konfigurasi CPU atau kegagalan CPU
2,7	modul memori terdeteksi, namun memori gagal
3,1	kemungkinan kegagalan kartu peripheral atau board sistem.
3,2	kemungkinan kegagalan USB
3,3	tidak ada modul memori yang terdeteksi
3,4	kemungkinan kesalahan board sistem
3,5	modul memori terdeteksi, namun terjadi kesalahan konfigurasi memori galat kompatibilitas

Kondisi LED Warna	Deskripsi
Kuning	
3,6	kemungkinan terjadi kegagalan sumber daya board sistem dan/atau perangkat keras.
3,7	kegagalan lainnya yang berisi pesan pada layar

Kode Bip

Komputer dapat memancarkan serangkaian suara bip saat komputer pertama kali dinyalakan jika display tidak menampilkan galat atau masalah. Serangkaian suara bip ini, disebut kode suara bip, mengidentifikasi berbagai masalah. Jeda antara setiap bip adalah 300 md, jeda di antara satu set kode bip adalah 3 dtk, dan suara bip berlangsung 300 md. Setelah setiap bip dan setiap set bip, BIOS harus mendeteksi jika pengguna menekan tombol daya. Jika demikian, BIOS akan keluar dari looping (pengulangan) dan menjalankan proses mematikan komputer dan sistem daya.

Kode	1-3-2
Penyebab	Kegagalan memori

Pesan Galat

Pesan Galat	Deskripsi
Address mark not found (Markah alamat tidak ditemukan)	BIOS menemukan sektor disk yang tidak berfungsi atau tidak dapat menemukan sektor disk tertentu.
Alert! Previous attempts at booting this system have failed at checkpoint [nnnn]. For help in resolving this problem, please note this checkpoint and contact Dell Technical Support. (Peringatan! Upaya sebelumnya pada saat mem-booting sistem gagal di checkpoint [nnnn]. Untuk membantu menyelesaikan masalah ini, harap catat checkpoint ini dan hubungi bagian Dukungan Teknis Dell.)	Komputer gagal menyelesaikan rutin booting tiga kali berturut-turut untuk galat yang sama. Hubungi Dell dan laporkan kode checkpoint (nnnn) kepada teknisi dukungan

Pesan Galat	Deskripsi
Alert! Security override Jumper is installed. (Peringatan! Jumper pengesampingan keamanan dipasang).	Jumper MFG_MODE telah ditetapkan dan fitur Pengelolaan AMT dinonaktifkan hingga dilepas.
Attachment failed to respond (Perangkat tambahan gagal merespons)	Pengontrol floppy atau hard disk tidak dapat mengirim data ke drive yang terkait.
Bad command or file name (Perintah atau nama file salah)	Pastikan bahwa Anda telah memasukkan perintah dengan benar, menempatkan spasi di tempat yang benar, dan menggunakan alur nama yang benar.
Bad error-correction code (ECC) on disk read (Kode koreksi galat salah (ECC) pada saat membaca disk)	Pengontrol floppy atau hard drive mendeteksi galat membaca yang tidak dapat dikoreksi.
Controller has failed (Pengontrol gagal)	Hard disk atau pengontrol yang terkait tidak berfungsi.
Data error (Galat data)	Floppy atau hard disk tidak dapat membaca data. Untuk sistem operasi Windows, jalankan utilitas chkdsk untuk memeriksa struktur file dari floppy atau hard disk. Untuk sistem operasi lainnya, jalankan utilitas terkait yang sesuai.
Decreasing available memory (Memori yang tersedia berkurang)	Salah satu atau beberapa modul memori mungkin tidak berfungsi atau tidak terpasang dengan benar. Pasang kembali modul memori, dan ganti jika perlu.
Diskette drive 0 seek failure (Kegagalan pencarian Drive disket 0)	Kabel mungkin longgar atau informasi konfigurasi komputer mungkin tidak cocok dengan konfigurasi perangkat keras.
Diskette read failure (Kegagalan membaca disket)	Floppy disk mungkin rusak atau kabel longgar. Jika lampu akses drive menyala, coba disk berbeda.
Diskette subsystem reset failed (Kegagalan pengaturan ulang subsistem disket)	Pengontrol floppy drive mungkin gagal.
Gate (A20 Failure) Kegagalan gate A20	Salah satu atau beberapa modul memori mungkin tidak berfungsi atau tidak terpasang dengan benar. Pasang kembali modul memori, dan ganti jika perlu.



Pesan Galat	Deskripsi
General failure (Kegagalan umum)	Sistem operasi tidak dapat melaksanakan perintah. Pesan ini biasanya diikuti dengan informasi khusus—misalnya, Printer out of paper (Printer kehabisan kertas). Ambil tindakan yang sesuai untuk menyelesaikan masalah.
Hard-disk drive configuration error (Kegagalan membaca konfigurasi drive hard disk)	Hard disk gagal menginisialisasi.
Hard-disk drive controller failure (Kegagalan pengontrol drive hard disk)	Hard disk gagal menginisialisasi.
Hard-disk drive failure (Kegagalan drive hard disk)	Hard disk gagal menginisialisasi.
Hard-disk drive read failure (Kegagalan membaca drive hard disk)	Hard disk gagal menginisialisasi.
Invalid configuration information-please run SETUP program (Informasi konfigurasi tidak valid-harap jalankan program SETUP)	Informasi konfigurasi komputer tidak cocok dengan konfigurasi perangkat keras.
Invalid Memory configuration, please populate DIMM1 (Konfigurasi memori tidak valid, harap sebarakan DIMM1)	Slot DIMM1 tidak mengenali modul memori. Modul harus didudukkan ulang atau dipasang.
Keyboard failure (kegagalan keyboard)	Kabel atau konektor mungkin longgar, atau keyboard atau pengontrol keyboard/mouse mungkin rusak.
Memory address line failure at address, read value expecting value (Kegagalan lini alamat memori pada alamat, nilai diharapkan saat membaca nilai)	Modul memori mungkin tidak berfungsi atau tidak terpasang dengan benar. Pasang kembali modul memori, dan ganti jika perlu.

Pesan Galat	Deskripsi
Memory allocation error (Galat alokasi memori)	Perangkat lunak yang Anda coba jalankan bentrok dengan sistem operasi, program lain, atau program utilitas.
Memory data line failure at address, read value expecting value (Kegagalan lini data memori pada alamat, nilai diharapkan saat membaca nilai)	Modul memori mungkin tidak berfungsi atau tidak terpasang dengan benar. Pasang kembali modul memori, dan ganti jika perlu.
Memory double word logic failure at address, read value expecting value (Kegagalan logika kata ganda memori pada alamat, nilai diharapkan saat membaca nilai)	Modul memori mungkin tidak berfungsi atau tidak terpasang dengan benar. Pasang kembali modul memori, dan ganti jika perlu.
Memory odd/even logic failure at address, read value expecting value (Kegagalan logika genap/ganjil memori pada alamat, nilai diharapkan saat membaca nilai)	Modul memori mungkin tidak berfungsi atau tidak terpasang dengan benar. Pasang kembali modul memori, dan ganti jika perlu.
Memory write/read failure at address, read value expecting value (Kegagalan baca/tulis memori pada alamat, nilai diharapkan saat membaca nilai)	Modul memori mungkin tidak berfungsi atau tidak terpasang dengan benar. Pasang kembali modul memori, dan ganti jika perlu.
Memory size in CMOS invalid (Ukuran memori pada CMOS tidak valid)	Jumlah memori yang tercatat pada informasi konfigurasi komputer tidak cocok dengan jumlah memori yang terpasang pada komputer.
Memory tests terminated by keystroke (Uji memori)	A keystroke interrupted the memory test (Kombinasi tombol menginterupsi uji memori).

Pesan Galat	Deskripsi
dihentikan oleh kombinasi tombol)	
No boot device available (Perangkat booting tidak tersedia)	Komputer tidak dapat menemukan floppy disk atau hard disk.
No boot sector on hard-disk drive (Tidak ada sektor boot pada drive hard disk)	Informasi konfigurasi komputer pada Pengaturan Sistem mungkin salah.
No timer tick interrupt (Tidak ada interupsi detak pada pewaktu)	Chip pada board sistem mungkin tidak berfungsi.
Non-system disk or disk error (Disk bukan sistem atau galat disk)	Floppy disk di drive A tidak memiliki sistem operasi yang dapat di-boot yang terpasang. Ganti floppy disk dengan yang memiliki sistem operasi yang dapat di-boot, atau ganti floppy disk dari drive A dan aktifkan kembali komputer dari awal.
Not a boot diskette (Bukan disket yang dapat di-boot)	Sistem operasi mencoba melakukan booting ke floppy disk yang tidak memiliki sistem operasi yang dapat di-boot terpasang. Masukkan floppy disk yang dapat di-boot.
Plug and play configuration error (Galat konfigurasi pasang dan putar)	Komputer menjumpai masalah saat mencoba mengonfigurasi salah satu atau beberapa kartu.
Read fault (Kegagalan baca)	Sistem operasi tidak dapat membaca dari floppy atau hard disk, komputer tidak dapat menemukan sektor tertentu pada disk, atau sektor yang diminta rusak.
Requested sector not found (Sektor yang diminta tidak ditemukan)	Sistem operasi tidak dapat membaca dari floppy atau hard disk, komputer tidak dapat menemukan sektor tertentu pada disk, atau sektor yang diminta rusak.
Reset failed (Pengaturan ulang gagal)	Operasi pengaturan ulang disk gagal.
Sector not found (Sektor tidak ditemukan)	Sistem oprasi tidak dapat menemukan sektor pada floppy atau hard disk.
Seek error (Pencarian gagal)	Sistem operasi tidak dapat menemukan track tertentu pada floppy disk atau hard disk.
Shutdown failure (Kegagalan shutdown)	Chip pada board sistem mungkin tidak berfungsi.

Pesan Galat	Deskripsi
Time-of-day clock stopped (Jam waktu hari terhenti)	Baterai mungkin habis.
Time-of-day not set-please run the System Setup program (Waktu hari tidak ditetapkan, harap jalankan program Pengaturan Sistem)	Waktu atau tanggal yang tersimpan pada Pengaturan Sistem tidak cocok dengan jam komputer.
Timer chip counter 2 failed (Kegagalan pencacahan chip pewaktu 2)	Chip pada board sistem mungkin tidak berfungsi.
Unexpected interrupt in protected mode (Interupsi tak terduga dalam mode proteksi)	Pengontrol keyboard mungkin tidak berfungsi atau modul memori mungkin longgar.
PERINGATAN: Sistem Pemantauan Disk Dell telah mendeteksi bahwa drive [0/1] pada pengontrol EIDE [utama/sekunder] beroperasi di luar spesifikasi normal. Sebaiknya segera buat cadangan data Anda dan ganti hard disk dengan memanggil help desk atau Dell.	Saat penyalaan awal, drive mendeteksi kemungkinan kondisi galat. Saat komputer Anda selesai melakukan booting, segera buat cadangan data Anda dan ganti hard disk (untuk prosedur pemasangannya, lihat "Menambahkan dan Melepaskan Komponen" untuk jenis komputer Anda). Jika drive pengganti tidak ada saat itu, drive bukanlah satu-satunya drive yang dapat di-boot, masuk ke Pengaturan Sistem dan ubah setelan drive yang sesuai ke None (Tidak ada), lalu lepaskan drive dari komputer.
Write fault (Kegagalan tulis)	Sistem operasi tidak dapat menulis ke floppy atau hard disk.
Write fault on selected drive (Kegagalan tulis pada drive terpilih)	Sistem operasi tidak dapat menulis ke floppy atau hard disk.

Spesifikasi

 **CATATAN:** Penawaran dapat bervariasi menurut kawasan. Untuk informasi selengkapnya tentang konfigurasi komputer, klik Mulai  (**Ikun Mulai**) → **Bantuan dan Dukungan**, lalu pilih opsi untuk melihat informasi tentang komputer Anda.

Tabel 15. Prosesor

Fitur	Spesifikasi
Tipe prosesor	<ul style="list-style-type: none"> • Intel Core seri i3 • Intel Core seri i5 • Intel Core seri i7 • Intel Pentium seri Dual Core • Intel seri Celeron <p> CATATAN: Intel seri Celeron hanya tersedia untuk Dell OptiPlex 7010.</p>
Cache Total	Cache hingga 8 MB bergantung jenis prosesor

Tabel 16. Memori

Fitur	Spesifikasi
Tipe	DDR3
Kecepatan	1600 MHz
Konektor:	
Desktop, Mini-Tower, Small Form Factor	empat slot DIMM
Ultra Small Form Factor	dua slot DIMM
Kapasitas	
Optiplex 7010	2 GB, 4 GB, 6 GB, 8 GB, dan 16 GB
Optiplex 9010	2 GB, 4 GB, 6 GB, 8 GB, 16 GB, dan 32 GB
Memori Minimum	2 GB
Memori maksimum:	
Optiplex 7010	16 GB
Optiplex 9010	32 GB

Tabel 17. Video

Fitur	Spesifikasi
Terintegrasi	<ul style="list-style-type: none"> • Intel HD Graphics (Celeron/Pentium CPU-GPU) • Intel HD Graphics 2000 (iCore DC/QC Intel Seri 7 Express Chipset combo CPU-GPU) • Intel HD Graphics 2500/4000 (i3/i5/i7 DC/QC Intel 7 Series Express Chipset Combo CPU-GPU)
Diskret	Adaptor grafik PCI Express x16

Tabel 18. Audio

Fitur	Spesifikasi
Terintegrasi	dua Kanal Audio Definisi Tinggi

Tabel 19. Jaringan

Fitur	Spesifikasi
Terintegrasi	Intel 82579LM yang mampu menjalankan Ethernet untuk komunikasi 10/100/1000 Mb/d

Tabel 20. Informasi Sistem

Fitur	Spesifikasi
Chipset Sistem	Intel 7 Series Express Chipset
Kanal DMA	dua pengontrol 82C37 DMA dengan tujuh kanal yang dapat diprogram
Tingkat Interupsi	Kemampuan I/O APIC terintegrasi dengan 24 interupsi
BIOS chip (NVRAM)	12 MB

Tabel 21. Bus Ekspansi

Fitur	Spesifikasi
Tipe Bus	PCIe gen2, gen3 (x16), USB 2.0, dan USB 3.0
Kecepatan Bus	PCI Express: <ul style="list-style-type: none"> • x1-slot kecepatan dua arah – 500 MB/d • x16-kecepatan dua arah – 16 GB/d SATA: 1,5 Gbps, 3,0 Gbps, dan 6 Gbps

Tabel 22. Kartu

Fitur	Spesifikasi
PCI:	
Mini-Tower	hingga satu kartu tinggi penuh

Fitur	Spesifikasi
Desktop	hingga satu kartu profil rendah
Small Form Factor	tidak ada
Ultra Small Form Factor	tidak ada
PCI Express x1:	
Mini-Tower	hingga tiga kartu tinggi penuh
Desktop	hingga tiga kartu profil rendah
Small Form Factor	hingga dua kartu profil rendah
Ultra Small Form Factor	tidak ada
PCI-Express x16:	
Mini-Tower	hingga dua kartu tinggi penuh
Desktop	hingga dua kartu profil rendah
Small Form Factor	hingga dua kartu profil rendah
Ultra Small Form Factor	tidak ada
Mini PCI Express:	
Mini-Tower	tidak ada
Desktop	tidak ada
Small Form Factor	tidak ada
Ultra Small Form Factor	hingga satu kartu dengan ketinggian setengah

Tabel 23. Drives

Fitur	Spesifikasi
Dapat Diakses Secara Eksternal (drive bay 5,25 inci)	
Mini-Tower	dua
Desktop	satu
Small Form Factor	satu drive bay optik tipis
Ultra Small Form Factor	satu drive bay optik tipis
Dapat Diakses Secara Internal	
Mini-Tower	Drive bay SATA 3,5 inci Drive bay SATA 2,5 inci
Desktop	dua dua
Small Form Factor	satu dua
Ultra Small Form Factor	tidak ada satu

Tabel 24. Konektor Eksternal

Fitur	Spesifikasi
Audio:	
Panel Depan	satu konektor mikrofon dan satu konektor headphone
Panel Belakang	satu konektor line-out dan satu konektor dan satu konektor line-in/mikrofon
Adaptor Jaringan	satu konektor RJ45
Serial	satu konektor 9-pin; kompatibel dengan 16550 C
Paralel	satu konektor 25-pin (opsional untuk mini-tower, desktop, dan small form factor)
USB 2.0:	
Mini-Tower, Desktop, Small Form Factor	Panel Depan: dua Panel Belakang: empat
Ultra Small Form Factor	Panel Depan: tidak ada Panel Belakang: dua
USB 3.0:	
	Panel Depan: dua Panel Belakang: dua
Video	
	<ul style="list-style-type: none"> • konektor VGA 15-pin • dua konektor 20-pin DisplayPort
	 CATATAN: Konektor video dapat bervariasi berdasarkan kartu grafis yang dipilih.

Tabel 25. Konektor Internal

Fitur	Spesifikasi
Lebar data PCI 2.3 (maksimum) — 32 bits:	
Mini-Tower dan Desktop	satu konektor 120-pin
Small Form Factor dan Ultra Small Form Factor	tidak ada
Lebar data PCI Express x1 (maksimum) — satu lajur PCI Express:	
Mini-Tower dan Desktop	satu konektor 36-pin
Small Form Factor dan Ultra Small Form Factor	tidak ada
lebar data PCI Express x16 (dikabelkan sebagai x4) (maksimum) — empat lajur PCI Express:	
Mini-Tower, Desktop, Small Form Factor	satu konektor 164-pin
Ultra Small Form Factor	tidak ada
lebar data PCI Express x16 (maksimum) — 16 lajur PCI Express:	
Mini-Tower, Desktop, Small Form Factor	satu konektor 164-pin

Fitur	Spesifikasi
Ultra Small Form Factor	tidak ada
lebar data Mini PCI Express (maksimum) — satu lajur PCI Express dan satu antarmuka USB:	
Mini-Tower, Desktop, Small Form Factor	tidak ada
Ultra Small Form Factor	satu konektor 52-pin
Serial ATA:	
Mini-Tower	empat konektor 7-pin
Desktop	tiga konektor 7-pin
Small Form Factor	tiga konektor 7-pin
Ultra Small Form Factor	dua konektor 7-pin
Memori:	
Mini-Tower, Desktop, Small Form Factor	empat konektor 240-pin
Ultra Small Form Factor	dua konektor 240-pin
USB internal:	
Mini-Tower dan Desktop	satu konektor 10-pin
Small Form Factor dan Ultra Small Form Factor	tidak ada
Kipas Sistem	satu konektor 5-pin
Kontrol panel depan:	
Mini-Tower, Desktop, Small Form Factor	satu konektor 6-pin dan dua konektor 20-pin
Ultra Small Form Factor	satu konektor 14-pin, satu 20-pin, dan satu 10-pin
Sensor Termal	satu konektor 2-pin
Prosesor	satu konektor 1155-pin
Kipas Prosesor	satu konektor 5-pin
Jumper mode servis	satu konektor 2-pin
Jumper pengosongan sandi	satu konektor 2-pin
Jumper reset RTC	satu konektor 2-pin
Speaker internal	satu konektor 5-pin
Konektor intruder	satu konektor 3-pin
Konektor daya:	
Mini-Tower, Desktop, Small Form Factor	satu konektor 24-pin dan satu konektor 4-pin

Fitur	Spesifikasi
Ultra Small Form Factor	satu konektor 8-pin, satu 6-pin, dan satu 4-pin

Tabel 26. Kontrol dan Lampu

Fitur	Spesifikasi
Bagian depan komputer:	
Lampu tombol daya	Lampu putih — Lampu putih solid menunjukkan kondisi daya aktif; putih berkedip menunjukkan komputer dalam keadaan tidur.
Lampu aktivitas drive	Lampu putih — Lampu putih berkedip-kedip menunjukkan bahwa komputer sedang membaca data dari atau menulis data ke hard disk.
Bagian belakang komputer:	
Lampu integritas link pada adapter jaringan terintegrasi	Hijau — Terdapat koneksi 10 Mbps yang baik antara jaringan dan komputer.
	Jingga — Terdapat koneksi 100 Mbps yang baik antara jaringan dan komputer.
	Kuning — Terdapat koneksi 1000 Mbps yang baik antara jaringan dan komputer.
	Padam (tidak menyala) — Komputer tidak mendeteksi adanya koneksi fisik ke jaringan.
Lampu aktivitas jaringan pada adapter jaringan terintegrasi	Lampu kuning — Lampu kuning berkedip menunjukkan bahwa ada kegiatan jaringan.
Lampu diagnostik catu daya	Lampu hijau — Catu daya dinyalakan dan berfungsi. Kabel daya harus tersambung ke konektor daya (pada bagian belakang komputer) dan outlet listrik.

Tabel 27. Daya



CATATAN: Penghilangan panas dihitung dengan menggunakan tingkatan nilai watt catu daya.

Daya	Watt	Penghilangan Panas Maksimal	Tegangan
Mini-Tower	275 W	1390 BTU/jam	100 VAC hingga 240 VAC, 50 Hz hingga 60 Hz, 5,0 A
Desktop	250 W	1312 BTU/jam	100 VAC hingga 240 VAC, 50 Hz hingga 60 Hz, 4,4 A
Small Form Factor	240 W	1259 BTU/jam	100 VAC hingga 240 VAC, 50 Hz hingga 60 Hz, 3,6 A
Ultra Small Form Factor	200 W	758 BTU/jam	100 VAC hingga 240 VAC, 50 Hz hingga 60 Hz, 2,9 A



CATATAN: Penghilangan panas dihitung dengan menggunakan tingkatan nilai watt catu daya.

Daya	Watt	Penghilangan Panas Maksimal	Tegangan
Baterai sel berbentuk koin		Sel lithium 3-V CR2032 berbentuk koin	

Tabel 28. Dimensi Fisik

Fisik	Tinggi	Panjang	Lebar	Berat
Mini-Tower	36,00 cm (14,17 inci)	17,50 cm (6,89 inci)	41,70 cm (16,42 inci)	9,40 kg (20,72 lb)
Desktop	36,00 cm (14,17 inci)	10,20 cm (4,01 inci)	41,00 cm (16,14 inci)	7,90 kg (17,42 lb)
Small Form Factor	29,00 cm (11,42 inci)	9,30 cm (3,66 inci)	31,20 cm (12,28 inci)	6,00 kg (13,22 lb)
Ultra Small Form Factor	23,70 cm (9,33 inci)	6,50 cm (2,56 inci)	24,00 cm (9,45 inci)	3,30 kg (7,28 lb)

Tabel 29. Lingkungan

Fitur	Spesifikasi
Kisaran suhu:	
Pengoperasian	10 °C hingga 35 °C (50 °F hingga 95 °F)
Penyimpanan	-40 °C hingga 65 °C (-40 °F hingga 149 °F)
Kelembapan relatif (maksimum):	
Pengoperasian	20% hingga 80% (tanpa kondensasi)
Penyimpanan	5% hingga 95% (tanpa kondensasi)
Getaran maksimum:	
Pengoperasian	0,26 GRMS
Penyimpanan	2,20 GRMS
Guncangan maksimum:	
Pengoperasian	40 G
Penyimpanan	105 G
Ketinggian:	
Pengoperasian	-15,20 m hingga 3048 m (-50 kaki hingga 10.000 kaki)
Penyimpanan	-15,20 m hingga 10.668 m (-50 kaki hingga 35.000 kaki)
Tingkat kontaminasi udara	G1 atau yang lebih rendah sesuai standar ANSI/ISA-S71.04-1985

Menghubungi Dell

Untuk menghubungi Dell untuk masalah penjualan, dukungan teknis, atau layanan pelanggan:

1. Kunjungi support.dell.com.
2. Verifikasikan negara atau wilayah Anda di menu **Choose A Country/Region** pada bagian bawah halaman.
3. Klik **Contact Us** di sisi kiri halaman.
4. Pilih layanan yang tepat atau link dukungan yang sesuai dengan kebutuhan Anda.
5. Pilih metode menghubungi Dell yang sesuai untuk Anda.